

Okná & dvere Internorm

Európska značka okien č. 1



Všetko hovorí za

Internorm[®]
okná – dvere

**Drevo-
hliníkové
okná**
od strany **54**



**Plastové &
plast-hliníkové okná**
od strany **40**



**Internorm-
inovácie**
od strany **18**

**Zdvižno-posuvné dvere a
pevné zasklenia**
od strany **72**

Rekonštrukcia
od strany **26**



Vchodové dvere
od strany **80**

Obsah

SPOLOČNOSŤ	4
Naše hodnoty	4
Výroba	6
Obchodní partneri	8
Servis	10
Záruky	11
Udržateľnosť	12
INOVÁCIE	18
I-tec Technológie	20
REKONŠTRUKCIA	26
OKNÁ	38
Dizajnové štýly	38
Plastové & plast-hliníkové okná	40
Drevo-hliníkové okná	54
Zdvojené okná	64
Zdvižno-posuvné dvere a pevné zasklenia	72
KOMBINOVATEĽNOSŤ	78
VCHODOVÉ DVERE	80
Možnosti vyhotovenia	82
Systémy dverí	84
Modelové rady	88
Online-Dizajnér dverí	106
VYHOTOVENIE	108
Farby	110
Kľúčky	112
Sklá	118
Online-Dizajnér dverí	120
Francúzsky balkón	122
Bezpečnosť	126
Tienenie a ochrana pred hmyzom	132
Technický prehľad	134
Certifikáty	138



www.internorm.com

Internorm – Európska značka okien č. 1

Už 95 rokov je Internorm rodinnou spoločnosťou, ktorá sa vyvinula z malej zámočnickej firmy s jedným zamestnancom k najväčšej medzinárodne pôsobiacej značke okien.

Viac ako 30 miliónov jednotiek okien a dverí – 100 % Made in Austria – opustilo doteraz naše tri výrobné závody v mestách Traun, Sarleinsbach a Lannach. Od vzniku plastového okna cez výrobu drevo-hliníkových okien až po dnešné hightech a high-design inovácie stanovuje náš rodinný podnik celoeurópske kritéria. Neprerývaný technický vývoj a stále nové inovácie z nás robia priekopníkov v branži.

Našich približne **2 000 zamestnancov** v Európe sú špecialisti, ktorí pracujú s vášňou, vynaliezavosťou a láskou k detailom.. Spoločne s viac ako **1 300 obchodnými partnermi v 21 krajinách** garantujeme perfektnú kvalitu výrobkov s vysokou kompetenciou služieb.

Už tretia generácia – **Anette Klinger, Stephan Kubinger** a **Christian Klinger** zaručujú stabilitu a udržateľnosť v spoločnosti. Ako v minulosti tak aj dnes s inovatívnou silou a vášňou sa im darí ako lídrom v oblasti okien a dverí určovať najnovšie trendy.

HERMES
PREISTRÄGER 2025

AUSTRIA
BEST
MANAGED
COMPANIES
2024

Zaručujeme 100% kvalitu made in Austria.

V našich troch výrobných závodoch v Rakúsku (Traun, Sarleinsbach, Lannach) naši zamestnanci vyrábajú okná a dvere podľa Vašich predstáv. A preto je každý kus jedinečný.



Internorm

Skutočná kvalita vzniká z vášne.



Naši zamestnanci sú špecialisti s láskou k detailu, ktorí konajú s veľkou dávkou vášne a vynaliezavosti. Vlastné výskumné oddelenie spoločnosti neustále vyvíja nové produkty a technológie, aby Vám mohlo ponúknuť ešte väčší komfort a bezpečnosť. Naši zamestnanci vo výrobe pracujú s najväčšou starostlivosťou, aby zabezpečili výnimočný pocit z bývania. Zameriavame sa na úsporu materiálov, energeticky účinné a bezpečné výrobné procesy s cieľom prispieť k ochrane cenných zdrojov.

98 % spokojnosť zákazníkov potvrdzuje kompetentné poradenstvo a podporu.



Poradenstvo pri kúpe nových okien a dverí je vecou dôvery. Ide predsa o investíciu, ktorá by Vás mala sprevádzať po dlhú dobu. Preto sa Internorm spolieha na dokonalú kvalifikáciu Internorm partnerov. Ponúkajú Vám všestrannú podporu, od profesionálneho poradenstva až po čistú montáž a dokonalý popredajný servis. Pretože: My sme spokojní len vtedy, keď Vy ste nadšení.



Naši **1st window partneri** sú certifikovaní Internorm partneri, ktorí musia spĺňať definované „Customer Care“ štandardy. Tie sú priebežne kontrolované a ďalej vylepšované pomocou meraní spokojnosti externou testovacou agentúrou.



Kúpa okien a dverí je vecou dôvery.

Kladíme veľký dôraz na to, aby sme Vás osobne informovali o našich ponukách a produktoch a našli tie správne okná a dvere pre Váš individuálny domov.



Naši obchodní partneri zabezpečujú, aby okná, dvere a veľkoplošné prvky montovali iba vyškolení a certifikovaní montéri – pretože odborná montáž je predpokladom perfektnej funkcie a dlhodobej použiteľnosti.



S našou zárukou poukazujeme na zodpovednosť

Ako vedúca a najväčšia medzinárodne pôsobiaca značka okien v Európe sa spoločnosť Internorm opiera o viac ako 95 rokov skúseností v smer určujúcich riešeniach okien a dverí, s výnimočnou spoľahlivosťou a dlhou životnosťou. To vám môžeme zaručiť.

Záruka

10
ROKOV

- Na odolnosť voči poveternostným vplyvom proti neprirodzeným zmenám farby a tvorbe prasklín na povrchoch bielych plastových okien a dverí, okrem trhlín v spojoch a zvaroch.
- Na odolnosť voči poveternostným vplyvom proti neprirodzeným zmenám farby a tvorbe prasklín na povrchoch plastových okien a dverí, ktoré sú z vnútornej strany potiahnuté fóliou a povrchoch I-tec Decor, okrem trhlín v spojoch a zvaroch.
- Na odolnosť voči poveternostným vplyvom proti neprirodzeným zmenám farby a tvorbe prasklín na povrchoch eloxovaných alebo práškovaných profilov okien a dverí z hliníka.
- Proti zaroseniu medzi tabuľami izolačných skiel.
- Na funkciu spojenia materiálu drevo, termopena a hliníkové profily pri všetkých Internorm drevo-hliníkových systémoch okien pod podmienkou dodržania Internorm smerníc pre montáž a údržbu.
- Na vlepenie a utesnenie izolačných skiel s profilmi okien u všetkých Internorm drevo-hliníkových systémoch okien pod podmienkou dodržania Internorm smerníc pre montáž a údržbu.
- Na lepenie nalepovacích priečok.

Záruka

5
ROKOV

- Proti korózii kľučiek vchodových dverí s PVD povrchovou úpravou, ak nie sú mechanicky poškodené.
- Na odolnosť voči poveternostným vplyvom proti neprirodzeným zmenám farby a tvorbe prasklín na povrchoch výplní vchodových dverí (okrem SD10 pravé drevo). Záruka sa nevzťahuje na zmenu vzhľadu povrchu z dôvodu znečistenia.

Záruka

3
ROKY

- Na odolnosť voči poveternostným vplyvom proti neprirodzeným zmenám farby a tvorbe prasklín na povrchoch plastových profilov roliet.
- Na odolnosť voči poveternostným vplyvom proti neprirodzeným zmenám farby a tvorbe prasklín na povrchoch eloxovaných alebo práškovaných profilov roliet a žalúzií z hliníka.
- Na funkčnosť kovania okien a dverí pod podmienkou dodržania Internorm smerníc pre montáž a údržbu.

Zábezpeka

30
ROKOV

Zabezpečenie, že produkty Internorm môžu byť našimi odborníkmi servisované tak, aby si zachovali plnú funkčnosť po dobu až 30 rokov (originálne diely nie sú povinné). Toto platí za predpokladu, že rámová konštrukcia (=rám a krídlo) nevykazuje žiadne známky poškodenia. V prípade veľkého opotrebenia alebo predchádzajúceho poškodenia je príp. možná iba výmena celého prvku. 30-ročná lehota začína plynúť od dátumu výroby. Výnimkou sú elektronické komponenty. Pri veľkom opotrebovaní alebo predbežnom poškodení systému je možná výmena iba príslušného prvku. Tieto výkony, materiály, pracovný čas atď. nevyhnutné resp. potrebné pre zachovanie funkčnosti budú účtované podľa aktuálnych sadzieb.

Záruky/výňatok: Plné znenie našich záručných podmienok, presné predpoklady na splnenie záruky a kroky, ktoré musíte podniknúť pre uplatnenie si záruky si prosím prečítajte v Internorm príručke –PRÍRUČKA, NÁVOD NA POUŽITIE. OŠETRENIE. ÚDRŽBA. ZÁRUKY. Túto príručku dostanete spolu s dodávkou Vašich Internorm produktov. Okrem toho je dostupná vo formáte PDF na našej internetovej stránke v časti SLUŽBY-DOWNLOADS a zároveň aj u každého Internorm **1st window partnera**.



QR-kód na oknách a vchodových dverách

Ide o špeciálny servis pre dlhú životnosť okien a dverí.

QR kód v drážke rámu okna alebo na vašich hliníkových vchodových dverách vám poskytne **užitočné informácie o vašom produkte**, praktické tipy na čistenie a kontaktné informácie na vášho obchodného partnera. Pre dlhú životnosť okien a dverí potrebujú Vaše Internorm produkty **správnú starostlivosť a údržbu**. Všetky potrebné informácie a tiež informácie o náhradných dieloch získate u **Vášho obchodného partnera**.



Internorm preberá zodpovednosť

za životné prostredie a klímu

Internorm



Najvyššia kvalita a dlhá životnosť

Vyvíjame a vyrábame produkty, ktoré spĺňajú najvyššie kvalitatívne a technologické štandardy a svojou výnimočne dlhou životnosťou výrazne prispievajú k ochrane životného prostredia a klímy. V našom vlastnom vývojovom a testovacom centre sa táto vysoká kvalita nielen svedomito kontroluje, ale aj neustále ďalej rozvíja. Z tohto dôvodu vám môžeme poskytnúť nadpriemerné záruky a servisné služby vrátane 30-ročnej záruky zabezpečenia. A z toho profitujete nielen vy, ale aj naše životné prostredie a naša klíma.



Maximálna energetická účinnosť a zníženie nákladov na vykurovanie

Spoločnosť Internorm ponúka široké spektrum produktov s najvyššou možnou tepelnou izoláciou, ktoré nielenže maximalizujú energetickú účinnosť vašej nehnuteľnosti, ale takisto výrazne znižujú vaše náklady na vykurovanie. Viac ako 950 000 spokojných zákazníkov Internorm, ktorí sa rozhodli pre rekonštrukciu, už profituje z tohto zníženia nákladov na energiu a zároveň významne prispieva k ochrane nášho životného prostredia a našej klímy.



Udržateľné vyhotovenie produktu

Už pri vývoji našich produktov dbáme na to, aby boli čo najudržateľnejšie. Používame preto materiály s vysokým podielom recyklátov a znižujeme emisnú stopu CO₂, ako napríklad špeciálne sklo Low-Carbon, ktoré v porovnaní s bežným štandardným Float sklom spôsobuje o cca 45 % menej CO₂ a vďaka použitiu v našich produktoch ušetrí ročne viac ako 10 000 ton CO₂. Naše plastové okná sa dajú navyše až 7-krát recyklovať a tým použiť pre ďalšiu generáciu okien, čo prispieva k šetreniu cenných zdrojov.



Výroba šetriaca životné prostredie a klímu

Spoločnosť Internorm predstavuje efektívnu výrobu šetriacu životné prostredie a klímu 100 % made in Austria. Vďaka použitiu ekologickej elektrickej energie a inštalácii vlastných fotovoltaických zariadení vo všetkých výrobných sídlach s celkovým výkonom viac ako 3 300 kWp maximalizujeme náš podiel energie z obnoviteľných zdrojov a vlastnej výroby. Vďaka prebiehajúcej optimalizácii našich výrobných procesov minimalizujeme našu spotrebu materiálu, energie a vody a znižujeme množstvo odpadov.

Low-Carbon iplus ušetrí pri produktoch Internorm ročne 10 000 t CO₂ eq.

Pri plošnom použití nízkouhlíkovej varianty tepelnoizolačného skla, prepočítané na našu výrobu okien v roku 2026.

Pretože sklo je pri výrobe okien elementárnou súčasťou, spoločnosť Internorm ako popredná značka okien v Európe si je vedomá svojej vlastnej zodpovednosti a stavia na plošnom používaní „Low-Carbon iplus tepelnoizolačného skla“, ktoré štandardne integrujeme do našich produktov.

Pri výrobe Low-Carbon Float skla sa zohľadnil celý výrobný proces pred samotnou výrobou a počas nej až po expedovanie zákazníkom, s cieľom znížiť emisie skleníkových plynov. Výsledkom je nízkouhlíkové Float sklo so zníženou uhlíkovou stopou 5,8 kg CO₂ eq./m² pri hrúbke skla 4 mm, čo umožňuje zníženie o viac ako 45 %.

Po prepočte na rok 2026 to znamená, že použitím Low-Carbon iplus tepelnoizolačného skla sa dosiahne úspora približne 10 000 ton CO₂ eq. v porovnaní so štandardným sklom iplus. Toto množstvo zodpovedá 1 782 cestám okolo zeme s osobným automobilom strednej triedy (pri priemerných emisiách CO₂ 140 g/km).

Uhlíková stopa CO₂

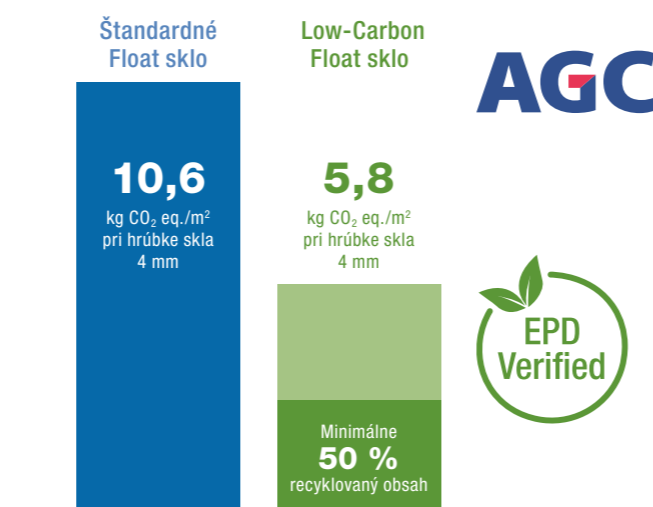

Sklo Low-Carbon má tretími stranami verifikované EPD

Čo robí zo skla Low-Carbon iplus tepelnoizolačné sklo?



Príklad: Štandardne 3-iťe tepelnoizolačné sklo s dvoma povrchovými úpravami

FACT|BOX

- Low-Carbon iplus tepelnoizolačné sklo so zníženou hĺtkovou stopou CO₂ len 6,0 kg CO₂ eq./m² (Low-Carbon Float sklo 5,8 kg CO₂ eq./m²)
- Sériovo vo všetkých produktoch Internorm
- Výrazné zlepšenie klimatickej bilancie pre ľudí a životné prostredie

Tepelnoizolačná povrchová úprava Low-Carbon iplus

Povrchová úprava iplus tepelnoizolačného skla je dobre chránená, pretože je umiestnená v medzipriestore skiel na vonkajšej a vnútornej strane tabuli skla.



- Používanie nízkoemisných surovín
- Použitie vysokoefektívnych tavných pecí vrátane elektrického zvýšenia teploty, tzv. elektroboostingu
- Minimálne 50 % podiel recyklátu, aby sa šetrili cenné suroviny
- Využívanie obnoviteľných energií
- Optimalizovaná preprava v celom dodávateľskom reťazci

Zodpovedné bývanie

Ako sebestačný dom v južných Čechách stanovuje nové štandardy pre trvalo udržateľnú stavbu



Internorm

Sebestačné. Udržateľné. Orientované na budúcnosť.



Dôsledne udržateľne – od myšlienky až po realizáciu

V Južných Čechách vznikol jedinečný dom, ktorý prepája ekologické povedomie s moderným komfortom bývania a plnou nezávislosťou. Bez pripojenia na elektrickú sieť, vodovod alebo kanalizáciu tento dom s vlastným zásobovaním ukazuje, ako môže dnes fungovať udržateľné staviateľstvo – energeticky úsporne, ekologicky a orientované na budúcnosť.

Srdcom konceptu je úplná energetická sebestačnosť: 15 kWp fotovoltaické zariadenie s batériovým akumulátorom pokrýva celkovú potrebu elektrickej energie. Vykuruje sa efektívnym kotlom na pelety, dažďová voda sa zachytáva, filtruje a používa pre domácnosť a na hygienické účely, odpadová voda sa čistí na mieste biologicky. Premyslená architektúra a vysokokvalitné stavebné prvky zabezpečujú pohodlné bývanie. Hlavne drevo-hliníkové okná od spoločnosti Internorm s trojitým zasklením prispievajú rozhodujúcim spôsobom k tepelnej izolácii a kvalite bývania. Veľké sklenené plochy vpúšťajú veľa denného svetla dovnútra a vytvárajú otvorený, prírode blízky pocit bývania.

Po viac ako štyroch rokoch plánovania a vývoja iniciátor a vizionár Pavel Podruh spolu s tímom viac ako 40 odborníkov z oblasti vedy a praxe zrealizoval projekt domu, ktorý pôsobivo ukazuje, ako je už dnes možné žiť energeticky sebestačne, šetrne k zdrojom a komfortne v súlade s prírodou – a zároveň slúži ako vzor pre budúcnosť stavebníctva.

„**Naše okná vytvárajú prepojenie s prírodou. Naša obývačka tak nemeria päťdesiat metrov štvorcových – sú to štyri hektáre.**“



Naše inovácie

Inovatívne a moderné Internorm okná a dvere spájajú špeciálnym spôsobom technológiu, dlhú životnosť a dizajn.

Štandardné usporiadanie uzamykacích bodov I-tec Secure



FACT|BOX

- Moderná architektúra skla vďaka minimálnej pohľadovej výške
- Elegantný vzhľad, pretože nie sú viditeľné žiadne časti rámu
- Perfektná bezpečnosť možná vďaka integrovaným klapkám až do RC 3
- Vypáčenie okna je takmer nemožné
- Jednoduché čistenie rámu okna



I-tec Secure

I-tec Secure revolučná technológia – absolútne jedinečná na trhu

Bezkonkurenčné, plne integrované uzamykanie až po triedu odolnosti RC 3



Hladký a ľahko udržateľný povrch pre elegantný vzhľad a obzvlášť jednoduché čistenie



Nielen ľudia, ktorí nás obklopujú, zariadenie našich obytných priestorov a výhľad z okna prispievajú k tomu, aby sme sa v našom domove cítili príjemne. Taktiež pocit bezpečia je jeho dôležitou súčasťou.

S bezkonkurenčným uzamykaním I-tec Secure si môžete byť istí, že Vaše okná ponúkajú spoľahlivú ochranu. Miesto zvyčajných uzamykacích čapov preberajú **1** klapky precízne uzamykanie krídla okna s rámom. Vypáčenie okna je takmer nemožné.

I-tec Secure je štandardne integrované do našich prémiových dizajnových okien KF 510 ako aj KF 520 a k dispozícii až po triedu odolnosti RC 3. Oba okenné systémy sú dostupné vo vyhotovení z plastu, ako aj plast-hliníka a s voľiteľne dostupnou uzamykacou kľučkou dosahujú triedu odolnosti RC 2 N v štandarde.

Aj pri čistení okna ponúkajú tieto klapky veľké výhody. Iba niekoľko častí vyčnieva z krídla, časti rámu sú takmer celé integrované v ráme. **2** Medzi jednotlivými časťami sa nachádza iba hladký a ľahko čistiteľný plastový povrch.



Viac o I-tec Secure v našom vysvetľujúcom videu



Zistite viac o bezkonkurenčnom uzamykaní I-tec Secure.

Naše I-tec inovácie

Pod zvučným menom „I-tec“ vznikla séria revolučných a na trhu vedúcich inovácií v oblasti okien a dverí.

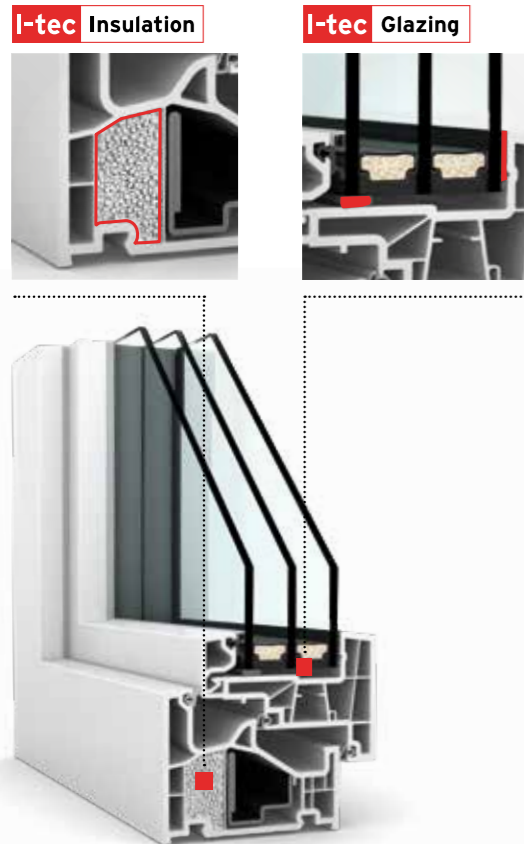

I-tec Insulation

Inovatívna izolácia okien

I-tec Insulation je už štandardne k dispozícii pre tri okenné systémy Internorm: KF 410, KF 510 ako aj v našom zdvojenom okne KV 440. Do vnútra rámu sa tlakom vtláča granulát, ktorý tak rovnomerne celoodvodovo vyplní duté komory. Tepelná izolácia sa tak výrazne zlepšuje.

I-tec Glazing

Celoobvodové zlepenie skiel

I-tec Glazing technológia umožňuje maximálnu stabilitu a bezpečnosť pre Váš domov! Tabuľa skla je pritom celoodvodovo a neprerušovane zlepená s krídlom okna. Tento spôsob lepenia zaručuje na jednej strane pevné spojenie skla a krídla, na druhej strane podporuje stabilitu, ako aj tepelnú a zvukovú izoláciu.

I-tec Shading

Energeticky sebestačná tieniaca technika

I-tec Shading zabezpečuje vďaka fotovoltaickému modulu a batérii ideálnu izbovú teplotu – úplne sebestačne a bez dodatočného napájania! Vďaka automatickému režimu sa žalúzie automaticky otvárajú a zatvárajú pri východe alebo západe slnka. Riadenie sa vykonáva pomocou zabudovaných snímačov teploty. Napríklad v zime je možné optimálne využiť teplo slnečného žiarenia, pretože žalúzie zostávajú otvorené. To následne znižuje náklady na vykurovanie a zabezpečuje dokonalú ochranu pred slnkom bez väčšej námahy.

I-tec Connect

Spoločnosť Internorm vytvorila s I-tec Connect inteligentné výrobky, ktoré sú pripravené na prepojenie so Smart Home Ready. Na integrovanie I-tec Shading do bežných systémov Smart-Home sa vyžaduje len malé zariadenie, ktoré si môžete zabezpečiť u niektorého z našich obchodných partnerov. Prostredníctvom premostenia Bridge je možné I-tec Shading ovládať pomocou bezdrôtového štandardu Matter s kompatibilnými systémami Smart-Home, ako sú napríklad Amazon Alexa, Google Home, Apple HomeKit alebo Samsung SmartThings.

I-tec Shading I-tec Connect



Viac informácií
o I-tec Shading

I-tec Open

Každý deň viac pohodlia s I-tec Open

Jednoduché otváranie zaklopaním – to dokáže moderná funkcia na vchodových dverách.



I-tec Open je **plne integrované do rámu dverí** a nie je zvonku viditeľné

Poznámka: Ak I-tec Open riadi elektrický otvárač dverí (pozri ETOE strana 129), dvere nesmú byť zamknuté.

Internorm

FACT|BOX

- Jednoduchá aktivácia tlačidlom (šetrná k nechtom)
- Moderná elektronická funkcia na každý deň
- Lahší vstup bez veľkej námahy pre deti, starších ľudí či vozičkárov
- Nie je možné neúmyselné otvorenie nárazom vetra alebo prievanom

Stačí dvakrát zaklopať

Ak dvakrát zaklopete na vonkajšiu stranu vašich hliníkových vchodových dverí, krídlo dverí sa odomkne a potom sa dá bez väčšej námahy otvoriť – veľmi jednoducho.

Klopanie generuje vibrácie a aktivuje modul v ráme, ktorý nie je viditeľný. Nemusíte klopať na dvere na konkrétnom mieste. Vďaka technológii I-tec Open nedochádza k neúmyselnému otvoreniu dverí napríklad pri nárazovom vetre, pretože iba klopanie vytvára potrebné vibrácie.



Tu nájdete video
s vysvetlením.



Zelené svetlo na tlačidlo Vám rýchlo a jednoducho ukáže, či je denná funkcia aktivovaná. Ak nesvieti, modul je deaktivovaný a denná funkcia je mimo prevádzky.



I-tec Decor vo vzore dub svetlý

FACT|BOX

- Geniálna technológia digitálnej tlače budúcnosti
- Trinásť rôznych dizajnov ponúka individuálne možnosti stvárnenia
- Pre vnútornú stranu vašich plastových okien KF 310 a KF 410, zdvojených okien KV 350 a KV 440, ako aj zdvižno-posuvných dvier KS 430

I-tec Decor

Technológia budúcnosti digitálnej tlače teraz v Internorm

Nové možnosti dizajnu s množstvom individuality

Povrchy Vašich vnútorných okenných profilov môžu byť vytvorené pomocou I-tec Decor tak, aby ladili s Vaším nábytkom, podlahami alebo dverami. Nová technológia digitálnej tlače funguje podobne ako atramentová tlačiareň a umožňuje ešte väčšiu individualitu pre Váš vysnívaný domov.

Dizajn I-tec Decor sa nanáša vo viacerých vrstvách na vnútornú stranu plastových profilov a vďaka dodatočnej krycej vrstve ich cháni pred UV žiarením a použitím komerčne dostupných čistiacich prostriedkov. Vďaka novej technológii digitálnej tlače I-tec Decor vám môžeme ponúknuť trinásť rôznych dizajnov pre mnohé naše systémy, ktoré sa harmonicky začlenia do vašich interiérových priestorov.



Tu nájdete video s vysvetlením.

Internorm



I-tec Decor dub natur

Smrek natur	Dub šedý	Dub čiernošedý		
Dub svetlý	Dub biely	Dub natur	Dub olivovošedý	Dub tobacco
Orech červený	Orech natur	Beton šedý	Buk krémovobiely	Buk svetlosivý

Minimalizujte svoje energetické náklady vďaka rekonštrukcii so spoločnosťou Internorm.

Rekonštrukcia s našimi kvalitnými produktmi s dlhou životnosťou je udržateľná investícia do vašej budúcnosti, ktorá spája energetickú účinnosť, znižovanie nákladov na vykurovanie, komfort bývania a ochranu klímy.

Informujte sa o aktuálnych možnostiach podpory

Hodnotné bývanie

Urobiť niečo dobré ešte lepším



Internorm

5 dobrých dôvodov pre rekonštrukciu

Investičné náklady pri výmene okien či vchodových dverí sa na prvý pohľad môžu zdať vysoké, ide však o nákupy trvanlivej hodnoty, ktoré sa rýchlo vrátia. Okrem toho sa zvýši komfort bývania, ako aj pohodlie a súčasne sa výrazne zvyšuje hodnota vlastnej nehnuteľnosti.

1. Úspora nákladov & energetická účinnosť

Nové okná a dvere znižujú spotrebu energie a tým aj náklady na vykurovanie. Nižšia spotreba má nielen pozitívny vplyv na vaše priebežné náklady na energie, ale predstavuje aj podstatný prínos k ochrane klímy.

2. Komfort bývania & pohodlie

Vkusné, moderné okná a dvere ladiace so zariadením vytvárajú útulnú atmosféru a zvyšujú kvalitu bývania. Vďaka optimálnej klíme v miestnosti sa v zime priestor rýchlejšie ohreje, v lete zostáva príjemne chladno a nepríjemný prievan je už len minulosťou.

3. Zvýšenie hodnoty & zhodnotenie

Rekonštrukcia zvyšuje hodnotu vašej nehnuteľnosti hneď niekoľkonásobne. Pretože odhliadnuc od ekonomického zvýšenia hodnoty je pocit pohody a radosť z vlastného bývania na nezaplatenie.

4. Čistota & bezstarostný balík

Certifikovaní montéri našich obchodných partnerov vykonajú výmenu rýchlo a na vysoko profesionálnej úrovni. Nie je dôvod sa výmeny okien či vchodových dverí obávať, pretože sa o váš domov svedomito staráme.

5. Atraktívne finančné podpory

Dotácie na obnovu sú vyššie ako kedykoľvek predtým. Využite túto príležitosť a zabezpečte si vrátenie nezanedbateľného podielu investičných nákladov.





Šetrite udržateľne

Efektívne a rozumné šetrenie zdrojov

Úspora nákladov a energetická účinnosť

Netesné škáry, staré zasklenia, prievan, hluk a vysoké náklady na vykurovanie: Existuje veľa dôvodov, ktoré hovoria v prospech rekonštrukcie. Či jednoduchá výmena okien, tepelná rekonštrukcia alebo dokonca kompletná prestavba alebo prístavba – na konci nielenže ušetríte energetické náklady, ale získate aj bezpečnosť a kvalitu bývania.

Nižšie náklady na vykurovanie
Cez staré okná uniká z domu až 30 % tepla. Riešenie: kvalitné tepelnoizolačné okná od spoločnosti Internorm s trojitým izolačným zasklením. Takto sa postaráte o vyššiu energetickú účinnosť a výrazne znížite náklady na vykurovanie vo vašom dome.

Nie všetky produkty a nie všetci výrobcovia dodržia to, čo sľubujú. Dôverujte preto spoločnosti s dlhoročnými skúsenosťami a certifikovanými kvalitnými produktmi. Rovnako dôležité, ako vysokokvalitný produkt s dlhou životnosťou, je kompetentné a dôveryhodné poradenstvo. Preto sa Internorm spolieha na vysokú odbornosť svojich Internorm partnerov. Ponúkajú vám všestrannú podporu, od profesio-

nálneho poradenstva až po čistú montáž a dokonalý popredajný servis. Pretože naším cieľom je vás nielen uspokojiť ale aj nadchnúť.

Investícia do lepšej budúcnosti.

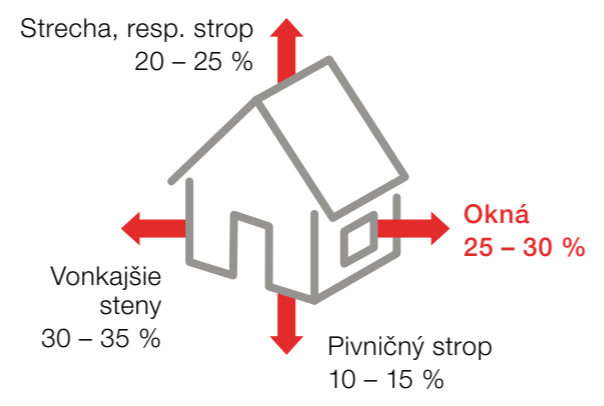

Obr.: Príklad tepelných strát pri prechode tepla v priemernom rodinnom dome



HARDFACTS

- 40 % celosvetových emisií CO₂ vzniká v dôsledku zle izolovaných budov.
- 40 % európskej spotreby energie pochádza z budov.
- 25 až 30 % tepla budovy uniká cez okná a dvere.
- 88 % emisií skleníkových plynov z budov pripadá na súkromné domácnosti.
- Rozsiahla rekonštrukcia prináša až do 76 % úspory energie.
- Len v Rakúsku je 2,5 mil. bytových jednotiek s nedostatočnou tepelnou izoláciou.



Príchod domov

Vytvorenie komfortného priestoru na bývanie



Komfort bývania a pohodlie



Takto sa rekonštrukcia vydarí – príchod domov.

Lisa Sperrer, manželka, dvojnásobná matka a blogerka DIY, si spolu so svojou rodinou splnila osobné želanie: sen o vlastnom domove. Sen, vytvoriť si vlastné bývanie tak, ako si ho predstavovala! S manželom si kúpili 40-ročný dom, ktorý s veľkou vášňou zrenovali. Ich láska k detailom je pritom neprehliadnuteľná. Prírodné materiály, mnoho svetelných zdrojov a jedinečné kusy nábytku s históriou dodávajú každej miestnosti mimoriadne osobitú atmosféru.

Pri vstupe do bungalova rodiny Sperrer hneď udrie do očí veľké okno so sedením v obývačke. Výhľad na panorámu hôr je nádherný. Je to ako pozvanie spraviť si pohodlie na širokej parapete.

Rekonštrukcia bungalova zo sedemdesiatych rokov nebola spočiatku plánovaná. „Mali sme už dokončený plán stavby pre novostavbu. Potom sme však objavili tento dom. Veľkosť, dispozícia a najmä pre nás dokonalá poloha s úžasným výhľadom boli dôvody, prečo sme sa rozhodli pre rekonštrukciu,“ spomína si Lisa Sperrer.

„Oblíbeným oknom rodiny je okno so sedením v obývačke. Opticky otvára priestor, presvetľuje ho a ponúka nádherný výhľad!“

Tu nájdete celý príbeh tohto domu.



Zvýšení hodnoty

Pekné bývanie a finančné zabezpečenie



Internorm

Zvýšení hodnoty a vizuálne vylepšenie



Láskyplný domov s históriou a budúcnosťou

Gudrun a Dominik žijú so svojimi dvoma malými dcérami v láskyplne zrekonštruovanom viac-generačnom dome, ktorý je už viac ako 100 rokov vo vlastníctve rodiny. Aj rodičia Gudrun naďalej bývajú v dome – takéto spolužitie prináša mnohým generáciám veľa výhod. Pôvodný stavebný štýl mal zostať zachovaný, zároveň však bolo pre nich dôležité vytvoriť moderné, svetlom preplnené bývanie.

V spoločnosti Internorm našli výrobcu, ktorý spája veľké sklenené plochy s tradičnými priečkami a zároveň spĺňa najvyššie nároky na energetickú účinnosť, bezpečnosť a dizajn. Okná siahajúce až po podlahu prinášajú do domu nielen množstvo denného svetla, ale ponúkajú aj nádherný výhľad do prírody. Téma bezpečnosti zohrávala pre rodičov rovnako kľúčovú úlohu. Okrem systému I-tec Secure pre pocit bezpečného bývania sa pár rozhodol aj pre detskú poistku v okennom ráme, aby sa deti mohli v dome pohybovať slobodne a bezpečne.

S veľkou láskou k detailom a silným partnerom po boku vytvorili Gudrun a Dominik domov, ktorý spája tradíciu a modernosť a ktorý teraz spĺňa všetky pravidlá energetickej účinnosti a moderného bývania a výrazne zvýšil hodnotu ich nehnuteľnosti.



” Chceli sme produkt, pri ktorom sme si mohli byť istí, že sme urobili správne rozhodnutie – pre súčasnosť aj budúcnosť.“

Tu sa dostanete k homestory.



Kompletne bez starosti

Svedomito a vysoko profesionálne



Čistota a bezstarostný balík

Rekonštrukcia je vecou dôvery. Počnúc serióznym a kompetentným poradenstvom, cez výber správneho produktu až po bezchybnú realizáciu. Pretože na rozdiel od novostavby, sa v týchto priestoroch počas rekonštrukcie aj býva.

S obchodnými partnermi spoločnosti Internorm prebieha výmena okien veľmi hladko. Po spoločnom odsúhlasení časového plánu sa zamerajú okná a skontrolujú sa stavebné podmienky. Pri výmene vašich okien kladú naši obchodní partneri veľký dôraz na čistotu. Všetky okolité miesta sa zakryjú a okná sa starostlivo demontujú. Po úplnej montáži sa oblasť zanecháva čistá! Na želanie sa váš obchodný partner Internorm postará, samozrejme, aj o odbornú likvidáciu vašich starých okien a vchodových dverí.

Spoločnosť Internorm je presvedčená o dlhej životnosti svojich produktov a profesionalite montérov, preto poskytuje záruky, ktoré presahujú štandard na trhu. Zvýrazniť treba 30-ročné zabezpečenie. To znamená, že produkty Internorm sa v priebehu troch desaťročí dajú opakovane opravovať, aby sa zabezpečil plný rozsah ich funkcií.

Investícia vrátane kompletného servisu.

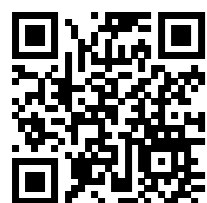

Tu prejdete na video z rekonštrukcie.

Internorm

1. Nekomplikovane

Váš partner Internorm príde k vám domov, skontroluje stavebné podmienky, zameria okná a spoločne s vami vypracuje presný časový plán. Vaše okná sa potom vyrobia presne podľa vašich predstáv a požiadaviek.

2. Načas

Vaša objednávka sa dodá kompletne v dohodnutom termíne.

3. Čisto

Počas rekonštrukcie kladieme veľký dôraz na čistotu. Preto sa vopred všetky okolité miesta zakryjú a záclony zvesia.

4. Precízne

Vaše okná sa opatrne demontujú. Pritom sa dbá hlavne na to, aby sa nepoškodilo okolité murivo.

5. Okno za oknom

Výmena okien prebieha plynulo po sebe.

6. Tesnosť

Správne stavebné pripojenie a optimálna pripájacia škára zaručujú potrebnú tesnosť medzi oknom a murivom.

7. Čistota

Po ukončenej montáži sa odstránia krycie fólie a priestor sa vyčistí.

8. Kontrola

Montážny tím potom spoločne s vami skontroluje plnú funkčnosť všetkých okien. Na záver vám poskytneme tipy na údržbu a ošetrovanie.



Dizajnové štýly



Moderný dizajn pre výnimočnú architektúru

Čisté, plošne lícujujúce tvary a minimalistický dizajn stoja v popredí pri oknách v dizajnovom štýle **studio**. Veľkoplošné zasklenie sa stáva dizajnovým prvkom a zdôrazňuje výnimočnú architektúru.



Rovné tvary pre puristický vzhľad

Moderné, hranaté krídla a rámy okien **home pure** vytvárajú rohy a hrany. Zdokonaľujú priamočiaru architektúru a perfektne sa hodia k puristickému vzhľadu.



Jemné krivky pre špeciálne akcenty

Okná **home soft** si Vás podmania svojou jednoduchosťou a nadčasovosťou. Tradičný oblý tvar je možné použiť všade a prepožičiava architektúre obzvlášť harmonické prostredie.



Klasika a elegancia pre nadčasovú kompozíciu

Harmónia a estetika v dokonalosti – vďaka zaobleniu mnohých viditeľných hrán. Zvláštne čaro okien v dizajnovom štýle **ambiente** však vytvárajú rôznorodo profilované okenné krídla.





Naše plastové & plast-hliníkové okná

Vyrábame a vyvíjame inovatívne okná, ktoré spĺňajú najvyššie štandardy. Či už bezkonkurenčná ochrana proti vlámaniu, dokonalá tepelná izolácia alebo jedinečná protihluková ochrana – dbáme na starostlivé spracovanie do posledného detailu.

Prémium dizajn

Plastové & plast-hliníkové okná Internorm KF 520 a KF 510



bežné plast-hliníkové okno naše štíhle okno KF 520

Obzvlášť tenké a moderné vďaka nízkej výške rámu – vyšší podiel skla umožňuje maximálny dopad svetla a komfort bývania.



Internorm farba hliníka, **vysoko odolná voči poveternostným vplyvom** zvyšuje farebnú stálosť.

I-tec Secure



Plne integrovaný systém uzamykania I-tec Secure zaisťuje nielen maximálnu bezpečnosť, ale aj jednoduché čistenie. Tento uzamykací systém je dostupný **iba v spoločnosti Internorm** a je štandardne integrovaný do okien KF 520 a KF 510.

Internorm

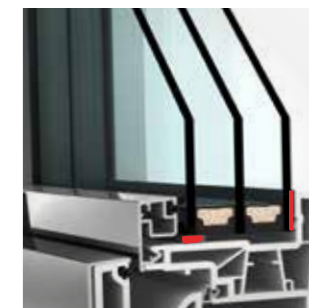

I-tec Glazing

Celoobvodové spojenie tabule skla s oknom zaisťuje **vynikajúcu stabilitu a ochranu proti vlámaniu**. Okrem toho zvyšuje tepelnú ako aj zvukovú izoláciu.



Kvalitné kľučky sú dostupné v rôznych vyhotoveniach a farbách. Ku každému dizajnu nájdete vhodnú okennú kľučku.



3 celoobvodové tesnenia z kvalitných odolných materiálov zabraňujú prenikaniu vody a zlepšujú tepelnú a zvukovú izoláciu.

I-tec Insulation

Izolačný granulát rovnomerne vyplňa dutiny po celom obvode, čím zlepšuje tepelnú izoláciu našich okenných systémov KF 510, KF 410 ako aj nášho zdvojeného okna KV 440.

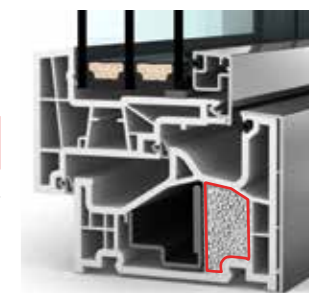

KF 520

Plastové &
plast-hliníkové okno





I-tec Secure

I-tec Glazing

 Tepelná izolácia
až do $U_w = 0,63 \text{ W/(m}^2\text{K)}$

 Zvuková izolácia
až do 46 dB

 Bezpečnosť
až do RC 3

 Uzamykanie
plne integrované

 Stavebná hĺbka
90/93 mm

FACT|BOX

- Pre najmodernejšiu architektúru: opticky na nerozoznanie od pevného zasklenia
- Úzke rámy pre ešte viac svetla
- Len v Internorm: bezkonkurenčný, plne integrovaný uzamykací systém I-tec Secure až po triedu odolnosti RC 3

Internorm

Dizajn a technológia v perfektnom súlade

1 Vďaka svojmu presklenému vzhľadu nie je krídlo okna zvonku viditeľné a nemožno ho vizuálne odlíšiť od pevného zasklenia. Na rozdiel od pevného zasklenia sa však dá otvárať. Dizajn je ideálny pre modernú architektúru. Toto okno získalo aj niekoľko ocenení.

2 **Revolučné uzamykanie I-tec Secure** zabezpečuje, že vypáčenie okna je prakticky nemožné – jedinečné v tomto odvetví. Integrované klapky pri zamykaní tlačia do vnútra rámu zo všetkých strán a ponúkajú tak maximálnu ochranu proti vlámaniu až do triedy odolnosti RC 3.

studio

Pre čisté tvary a minimalistický dizajn je KF 520 k dispozícii v plošne lícujúcom dizajnovom vyhotovení studio. Zvonku si môžete vybrať medzi hliníkovým krytom alebo plastom.



TIP

Klapky I-tec Secure ponúkajú veľké výhody aj pri čistení okien, pretože na krídle vyčnieva len niekoľko častí a časti rámu sú takmer úplne integrované.



KF 510

Plastové & plast-hliníkové okno





I-tec Secure

I-tec Glazing

I-tec Insulation

 **Tepelná izolácia**
až do $U_w = 0,63 \text{ W/(m}^2\text{K)}$

 **Zvuková izolácia**
až do 48 dB

 **Bezpečnosť**
až do RC 3

 **Uzamykanie**
plne integrované

 **Stavebná hĺbka**
90/93 mm

FACT|BOX

- Priamočiary vzhľad vďaka úzkym rámom a hranatému dizajnu
- I-tec Secure systém uzamykania štandardne až do RC 3
- Jednoduché čistenie vďaka uzamykacím klapkám integrovaným v krídle

Internorm

Maximálne bezpečné a perfektne kombinovateľné

Vysoký podiel skla, ktorý umožňuje úzky rám tohto okna, prepúšťa do obývacích priestorov ešte viac denného svetla. Maximálna bezpečnosť, čistý dizajn a **perfektná kombinácia s drevo-hliníkovým oknom HF 510** – je to, čo robí KF 510 tak výnimočným.

Kombinácia 1 I-tec Secure a 2 I-tec Glazing ponúkajú maximálnu ochranu proti vlámaniu. Plne integrovaný uzamykací systém I-tec Secure navyše uľahčuje čistenie.

3 I-tec Insulation: Izolačný granulát rovnomerne vyplní dutiny po celom obvode, čo zlepšuje tepelnú izoláciu a znižuje náklady na energiu.

Perfektne kombinovateľné

Hliníkový kryt odolný voči poveternostným vplyvom zaisťuje zvonka jednotný vzhľad, zvnútra si môžete vybrať medzi drevom alebo plastom.

S perfektne kombinovateľným oknom HF 510 (strana 60) môžete reagovať na materiálové požiadavky jednotlivých miestností a vytvoriť tak harmonický dizajn bývania.



home pure

Okno KF 510 je dostupné výhradne v dizajnovom vyhotovení home pure a sľubuje **priamočiary vzhľad**. Zvonku si môžete vybrať medzi hliníkovým krytom alebo plastom.

KF 410

Plastové & plast-hliníkové okno





I-tec Glazing

I-tec Insulation

I-tec Decor

 Tepelná izolácia až do $U_w = 0,62 \text{ W/(m}^2\text{K)}$

 Zvuková izolácia až do 47 dB

 Bezpečnosť až do RC 2

 Uzamykanie skryté

 Stavebná hĺbka 90/93 mm

FACT|BOX

- Dostupné v štyroch dizajnových variantoch, vhodné pre každý architektonický štýl
- Vnútornú stranu je možné individuálne navrhnuť vďaka technológii I-tec Decor
- Perfektná tepelná izolácia vďaka I-tec Insulation

Internorm

Všestranná funkčnosť – vhodná pre všetky architektonické štýly

TIP

Okno KF 410 je dostupné vo všetkých Internorm-dizajnových štýloch: plošne lícujuce, hranaté, zaoblené alebo profilované – presne podľa Vášho želania. Na vonkajšej strane si môžete vybrať medzi hliníkovým krytom alebo plastom (v dizajnovom štýle studio je KF 410 k dispozícii iba s hliníkovým vonkajším krytom).

Kompletne plošne lícujuce, hranaté, zaoblené alebo profilované – to je náš dizajnový **all-rounder s vysokou funkčnosťou**. Vďaka izolačnej technológii I-tec Insulation je rám zateplený po celom obvode a zlepšuje sa tepelná izolácia.

1 I-tec Glazing ponúka ešte väčšiu ochranu: Celoobvodové spojenie tabule skla s oknom zaisťuje vynikajúcu stabilitu a ochranu proti vlámaniu.

2 I-tec Insulation: Izolačný granulát rovnomerne vyplní dutiny po celom obvode, čo zlepšuje tepelnú izoláciu a znižuje náklady na energiu. Plus pre našu klímu a vašu peňaženku.

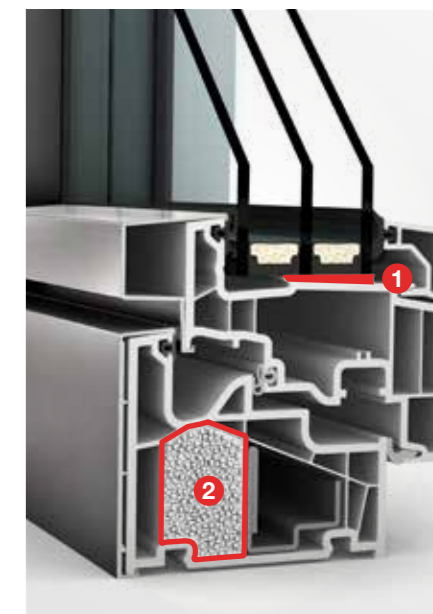

studio



plošne lícujuce

home pure

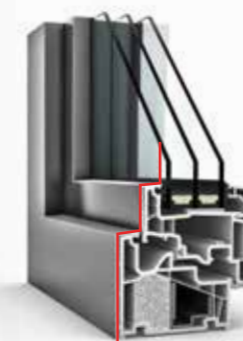

hranaté

home soft



zaoblené

ambiente



profilované

KF 320

Plastové & plast-hliníkové okno



I-tec Glazing

-  **Tepelná izolácia**
až do $U_w = 0,65 \text{ W/(m}^2\text{K)}$
-  **Zvuková izolácia**
až do 45 dB
-  **Bezpečnosť**
až do RC 2
-  **Uzamykanie**
skryté
-  **Stavebná hĺbka**
71/74 mm

FACT|BOX

- Nízka pohľadová šírka robí okno štíhlym a moderným
- Sklenené krídlo zvonku vyzerá ako pevné zasklenie
- Celoobvodové zlepenie I-tec Glazing a základná bezpečnosť v štandarde

Internorm

Štíhle, moderné a spoľahlivé pre priamočiarrú architektúru



TIP

Vďaka zaomietaniu rámu z troch strán môžete realizovať svoj sen o **takmer bezrámovej sklenenej architektúre**.



studio

K dispozícii v modernom a plošne lícujujúcom **dizajnovom variante studio**.

Inovatívne sklenené krídlo dodáva modelu KF 320 vzhľad pevného zasklenia, je to však okno, ktoré sa dá otvoriť. Sklenené krídlo nemá na vonkajšej strane viditeľný plastový rám krídla. Či už v klasickej plastovej verzii v bielej farbe alebo s hliníkovým krytom – úzky, hranatý okenný rám podčiarkuje minimalistickú architektúru dizajnového štýlu studio.

1 6-komorový profil rámu zabezpečuje lepšiu tepelnú izoláciu. Tri obvodové tesnenia chránia interiér pred vlhkosťou a zároveň zlepšujú tepelnú a zvukovú izoláciu.

2 I-tec Glazing zaisťuje vynikajúcu stabilitu a bezpečnosť prostredníctvom celoobvodového lepenia tabule skla.

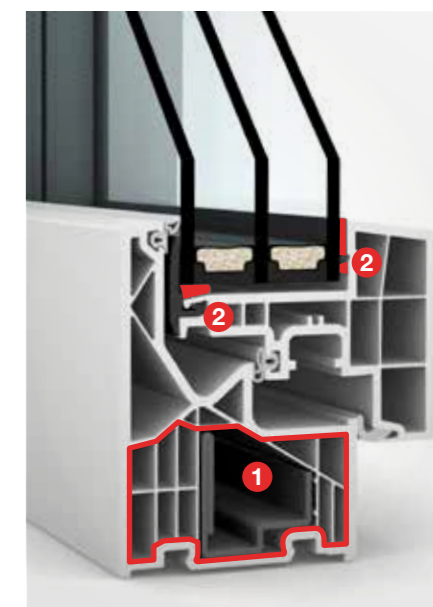



KF 310

Plastové & plast-hliníkové okno



I-tec Glazing

I-tec Decor

-  **Tepelná izolácia**
až do $U_w = 0,69 \text{ W/(m}^2\text{K)}$
-  **Zvuková izolácia**
až do 45 dB
-  **Bezpečnosť**
až do RC 2
-  **Uzamykanie**
skryté
-  **Stavebná hĺbka**
71/74 mm

FACT|BOX

- Nízka stavebná hĺbka a úzka pohľadová šírka
- Vynikajúce hodnoty tepelnej a zvukovej izolácie
- Celoobvodové zlepenie a základná bezpečnosť v štandarde
- I-tec Decor pre individuálne možnosti stvárnenia

Internorm

**Osvedčená
kvalita s
vynikajúcimi
hodnotami**



V tomto okne nájdete **overenú a spoľahlivú technológiu nami vyvinutého produktu**. Najlepšie hodnoty tepelnej a zvukovej izolácie sú rovnako samozrejmé ako celoobvodové spojenie tabule skla s okenným krídlom.

Okrem klasickej plastovej verzie je KF 310 dostupné aj ako plast-hliníkové okno a v **mnohých dizajnových štýloch**.

1 So **stavebnou hĺbkou 71 mm** je toto okno mimoriadne štíhle (s hliníkovým krytom 74 mm).

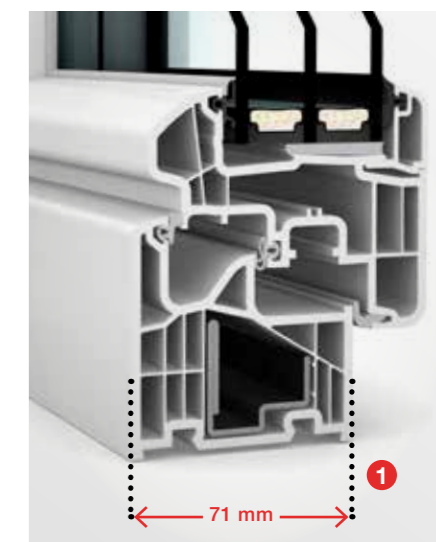

home pure



hrnaté

home soft



zaoblené

ambiente



profilované

K dispozícii v troch dizajnových variantoch – hodiace sa k Vášmu stavebnému štýlu



Naše drevo- hliníkové okná pre individuálny komfort bývania

Vaše nové drevo-hliníkové okná môžete vďaka rôznym dizajnovým vyhotoveniam perfektne zladiť s Vaším domovom. Okná sa navyše dajú individuálne navrhnuť rôznymi spôsobmi: od farby hliníkového krytu cez drevo z vnútornej strany až po kľučky okien.

Čo všetko ponúkajú naše drevo-hliníkové okná.

Inovatívne drevo-hliníkové okná od Internorm

Odolný a ľahko udržiavateľný vonkajší kryt vyrobený z hliníka je dostupný v mnohých rôznych farbách pre maximálnu individualitu. Hliníkový kryt ponúka širokú škálu farieb. Možné sú aj efekty s haptikou, napríklad imitácia štruktúry dreva. Ďalšie farebné variácie vonkajšieho hliníkového krytu odolného voči poveternostným vplyvom nájdete na strane 110.

Perfektne skombinované:

Zvonku jednotný vzhľad, zvnútra drevo alebo plast. Naše drevo-hliníkové okná sa dajú ideálne kombinovať s našimi plast-hliníkovými oknami. Hliníkový kryt môže byť rovnaký a zabezpečuje jednotný vzhľad z vonkajšej strany. Ak chcete napríklad plast-hliníkové okno do kúpeľne alebo iných miestností, Internorm ponúka perfektnú kombináciu.



Internorm

Množstvo rôznych farieb a druhov dreva

Vám ponúka nespočetné možnosti pre individuálne farebné stvárnenie interiéru. Okná tak môžete dokonale prispôsobiť dizajnu interiéru.



Ilustračná fotografia

I-tec Glazing

Celoobvodové spojenie tabule skla s oknom zaisťuje **vynikajúcu stabilitu a ochranu proti vlámaniu**. Táto technológia je štandardne integrovaná vo všetkých našich drevených systémoch.



Rovnako **vysoká úroveň tepelnej izolácie** bez ohľadu na druh dreva a **spojenie drevo-termopena-hliník** zaisťuje najlepšiu tepelnú izoláciu s nízkou stavebnou hĺbkou.

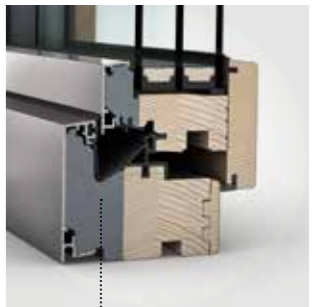

Mimoriadne tenké a moderné vďaka nízkej výške rámu – čo najviac skla pre maximálny dopad svetla a komfort bývania.

Upozorňujeme, že nie všetky vyhotovenia sú integrovateľné do všetkých okenných systémov. Tu je zobrazené okno HF 510.

HF 520

Drevo-hliníkové okno



I-tec Glazing

-  **Tepelná izolácia**
až do $U_w = 0,71 \text{ W/(m}^2\text{K)}$
-  **Zvuková izolácia**
až do 47 dB
-  **Bezpečnosť**
až do RC 2
-  **Uzamykanie**
skryté
-  **Stavebná hĺbka**
85 mm

FACT|BOX

- Jedinečný moderný a plošne lícujúci dizajn so vzhľadom pevného zasklenia
- Mimoriadne úzky rám
- Perfektne kombinovateľné s KF 520
- Skryté kovanie

Internorm

Jedinečný
moderný a
plošne lícujúci
dizajn



Úzky rám umožňuje maximálny dopad svetla, pozitívne ovplyvňuje pocit pohody a vďaka zníženej potrebe umelého osvetlenia dokáže takisto znížiť spotrebu energie. Pritom sa vôbec nemusíte vzdať maximálnej funkčnosti: Naše produkty ponúkajú maximálnu zvukovú izoláciu, optimálnu tepelnú izoláciu a najvyššie bezpečnostné štandardy – náš prísľub.

Prírodná surovina drevo vytvorí vo vašom domove zdravé prostredie plné tepla a útulnosti.

Perfektne kombinovateľné

Zažite dokonalú rovnováhu medzi individualitou a estetikou: Nové drevo-hliníkové okno HF 520 ponúka ideálne doplnenie k plast-hliníkovému oknu KF 520 (strana 44). Môžete si preto vybrať materiál na vnútornej strane, zatiaľ čo hliníkový kryt zaručuje jednotný a harmonický prvok dizajnu na vonkajšej čelnej strane.



studio

Inovatívne sklenené krídlo modelu okna HF 520 nemá na vonkajšej strane žiaden viditeľný rám krídla a tak vytvára dizajn fixného zasklenia.





HF 510

Drevo-hliníkové okno



I-tec Glazing

-  **Tepelná izolácia**
až do $U_w = 0,65 \text{ W/(m}^2\text{K)}$
-  **Zvuková izolácia**
až do 47 dB
-  **Bezpečnosť**
až do RC 2
-  **Uzamykanie**
skryté
-  **Stavebná hĺbka**
85 mm

FACT|BOX

- Naše najtenšie drevo-hliníkové okno pre ešte viac denného svetla
- Puristický a moderný dizajn v spojení s prírodným vzhľadom dreva
- Maximálna voľnosť dizajnu a perfektné možnosti kombinovateľnosti

Internorm

Puristický dizajn kombinovaný s prirodzenosťou



Úzky rám tohto okna **spĺňa najvyššie štandardy dizajnu** – puristický, moderný a elegantný. Drevo-hliníkové okno je možné ideálne kombinovať s naším plast-hliníkovým oknom KF 510. Hliníkový kryt môže byť rovnako vyhotovený, čím sa zabezpečí jednotný vzhľad z vonkajšej strany.

Drevo-hliníkové okno HF 510 je **obzvlášť štíhle a moderné** vďaka nízkej výške rámu – veľa skla umožňuje maximálny dopad svetla a zvyšuje komfort bývania. K tomu môžete kombinovať zdvižno-posuvné dvere HS 330 v rovnakom dreve.

Perfektne skombinované

Zvnútra si môžete vybrať medzi dreveným alebo plastovým povrchom – hliníkový kryt zabezpečuje jednotný vzhľad z vonkajšej strany. S KF 510 ako kombinovateľným oknom z plast-hliníka (strana 46) môžete reagovať na materiálové požiadavky jednotlivých miestností a napriek tomu vytvoriť úplne harmonický vzhľad.



home pure

Hranatý **dizajn spĺňa požiadavky modernej architektúry**. Zvnútra je na výber množstvo drevín v rôznych farbách, zvonku ponúka hliníkový kryt odolný voči počasiu individuálne možnosti stvárnenia so širokou škálou voliteľných farieb.



HF 410

Drevo-hliníkové okno



I-tec Glazing

-  Tepelná izolácia až do $U_w = 0,65 \text{ W}/(\text{m}^2\text{K})$
-  Zvuková izolácia až do 45 dB
-  Bezpečnosť až do RC 2
-  Uzamykanie skryté
-  Stavebná hĺbka 85 mm

FACT|BOX

- Vhodné ku každému architektonickému štýlu
- Na výber je veľa druhov dreva, povrchových úprav a farieb
- Možnosť perfektného prispôsobenia k interiéru

Internorm

Prirodzený allrounder pre všetky stavebné prania



Okná a veľké zasklenia sa stali v modernej architektúre nepostrádateľnými. Výber farieb a materiálu od podláh a nábytku je rozhodujúci pre celkový harmonický obraz – tak si vytvoríte svoj individuálny zážitok z bývania. Široká škála farieb a dreví HF 410 Vám ponúka nespočetné možnosti pre jedinečný dizajn Vášho obytného priestoru – a to hodiach sa ku každému architektonickému štýlu. Okno môžete ideálne skombinovať aj s našim pevným zasklením HX 300.



1 Spojenie drevo-termopena-hliník zaisťuje najlepšiu tepelnú izoláciu s nízkou stavebnou hĺbkou. Tým sa šetria náklady na energiu.

studio

home pure

home soft

ambiente



plošne lícujuce



hrnaté



zaoblené

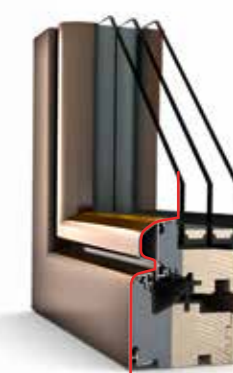

profilované

HF 410 je k dispozícii vo všetkých dizajnových variantoch a preto sa dá perfektne kombinovať s akýmkoľvek architektonickým štýlom.



Ideálne na renováciu – naše zdvojené okná

Zdvojené okná Internorm sú jedinečné svojho druhu na trhu okien. Pretože u týchto okien je tienenie umiestnené medzi okennými tabuľami – chránené pred vetrom, počasím a nečistotami.

Čo ponúkajú naše zdvojené okná

Internorm zdvojené okná spájajú výnimočnú štvornásobnú ochranu v jednom okne.

I-tec Shading

Tienenie



I-tec Shading zabezpečuje vďaka fotovoltaickému modulu a batérii ideálnu teplotu v miestnosti – úplne sebestačné a bez dodatočného napájania na elektrinu! Vďaka automatickému režimu sa žalúzie automaticky otvárajú a zatvárajú pri východe alebo západe slnka. **Riadenie sa vykonáva pomocou zabudovaných snímačov.** Napríklad v zime je možné optimálne využiť teplo slnečného žiarenia, pretože žalúzie zostávajú otvorené.

Pohľadová ochrana

Naše zdvojené okná sú k dispozícii buď s integrovanými žalúziami alebo voliteľne s plisovanými roletkami alebo nepriehľadnými dvojito plisovanými roletkami Duette®. Bez ohľadu na to, ktorú pohľadovú ochranu uprednostíte, tienenie zostáva optimálne chránené pred vetrom a počasím medzi tabuľami skla.

Zvnútra dostupné v plastovom ako aj v drevenom vyhotovení.



Duette®



Plisovaná roletka



Pri renovácii:

Zdvojené okná sú obzvlášť vhodné na renováciu, pretože nie je potrebné inštalovať žiadne samostatné tienenie. Zdvojené okná sú tiež ideálnym riešením pre fasády, na ktoré nie je možné pripevniť rolety.

Jednoduché ovládanie



Ovládajte vaše žalúzie pomocou funkcie I-tec Shading priamo na okne.

I-tec Decor

Možnosti vyhotovenia: Vnútorňá strana oboch plastových zdvojených okien sa môže individuálne upraviť pomocou technológie I-tec Decor. Ďalšie informácie a dostupné dizajny nájdete na strane 24.

I-tec Insulation I-tec Glazing

Tepelná a zvuková izolácia

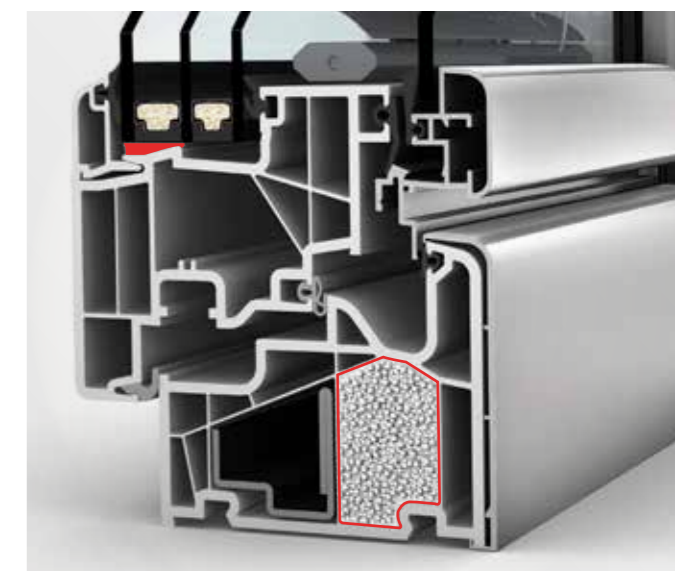

Izolačný granulát rovnomerne vyplní dutiny po celom obvode, čo zlepšuje tepelnú izoláciu a znižuje náklady na energiu. Zdvojené okná navyše ponúkajú spoľahlivú zvukovú izoláciu, takže rušivé vonkajšie zvuky zostávajú čo najviac vonku.

Upozorňujeme, že nie všetky vyhotovenia sú integrovateľné do všetkých okenných systémov.

KV 440

Plast-hliníkové
zdvojené okná



- Tepelná izolácia až do $U_w = 0,64 \text{ W/(m}^2\text{K)}$
- Zvuková izolácia až do 45 dB
- Bezpečnosť až do RC 2
- Uzamykanie skryté
- Stavebná hĺbka 93 mm

I-tec Connect **I-tec Insulation**
I-tec Glazing **I-tec Shading**
I-tec Decor



Buďte sebestační: I-tec Shading je možné ovládať bez externého zdroja energie pomocou fotovoltického modulu.



Plast-hliníkové zdvojené okno KV 440 má stavebnú hĺbku 93 mm a je perfektne kombinovateľné s plast-hliníkovým oknom KF 410.

home pure home soft ambiente

Dizajn je možné zvoliť tak, aby sa hodil k štýlu domu.

KV 350

Plast-hliníkové
zdvojené okná



1 6-komorový profil rámu zabezpečuje lepšiu tepelnú izoláciu. Tri obvodové tesnenia chránia interiér pred vlhkosťou a zároveň zlepšujú tepelnú a zvukovú izoláciu.



So stavebnou hĺbkou 74 mm je **toto okno mimoriadne úzke.** Dá sa výborne kombinovať aj s plast-hliníkovým oknom KF 310.

home pure ambiente

Vyberte si medzi dizajnový štýlom home pure a ambiente.

Internorm



- Tepelná izolácia až do $U_w = 0,79 \text{ W/(m}^2\text{K)}$
- Zvuková izolácia až do 44 dB
- Bezpečnosť až do RC 2
- Uzamykanie skryté
- Stavebná hĺbka 74 mm

I-tec Connect **I-tec Shading**
I-tec Glazing **I-tec Decor**

HV 450

Drevo-hliníkové
zdvojené okno





I-tec Connect

I-tec Glazing

I-tec Shading

 Tepelná izolácia
až do $U_w = 0,62 \text{ W}/(\text{m}^2\text{K})$

 Zvuková izolácia
až do 47 dB

 Bezpečnosť
až do RC 2

 Uzamykanie
skryté

 Stavebná hĺbka
85 mm

FACT|BOX

- Ochrana pred slnkom chránená medzi okennými tabuľami
- Slniečná, pohľadová, tepelná a zvuková ochrana v jednom okne
- Na výber mnoho druhov dreva, povrchov a farieb



Internorm

**4-násobná
ochrana spojená
v jednom okne**

TIP

Naše zdvojené okná sú **perfektné kombinovateľné s ostatnými našimi oknami.**

Vďaka **dokonalnej slnečnej, pohľadovej, tepelnej a zvukovej ochrane** si môžete užiť 4-násobnú ochranu len v jednom okne. I-tec Shading funguje úplne energeticky sebestačne a okrem toho ponúka aj mnoho užitočných funkcií ako napr. teplotné senzory a detekciu dňa/noci.

1 **Slniečná a pohľadová ochrana** je integrovaná medzi tabuľami skla. To má výhody nielen pri čistení, ale zároveň chráni materiál pred vetrom a počasím.



home pure home soft ambiente

HV 450 je k dispozícii v **home pure, home soft a ambiente**, aby sa hodil k vášmu stavebnému štýlu.





Zdvižno-posuvné dvere a pevné zasklenie pre neobmedzenú voľnosť

Moderná sklenená architektúra vytvára nový postoj k životu. Veľké presklené plochy rozširujú obytný priestor cez jeho reálne hranice. Internorm Vám ponúka zdvižno-posuvné dvere a veľké pevné presklenie pre pocit maximálnej slobody.

KS 430

Plastové & plast-hliníkové
zdvižno-posuvné dvere



FACT|BOX

- Úzke pohľadové šírky a takmer bezrámové bočné diely vďaka zaomietnutej fixnej časti
- I-tec Decor pre individuálne možnosti stvárnenia z vnútornej strany
- V štandarde kľučka s tlmením pre ľahký spätný chod
- Maximálna tepelná izolácia

Viac svetla vďaka veľkosti zasklenia až do 650 x 280 cm a hmotnosti krídla až do 400 kg

Sériovo ESG tabule skla chránia pred poranením.

Štandardný **prah** je možné namontovať v rovnakej úrovni ako horná hrana podlahy a zaisťuje pohodlný, rovný prechod.

I-tec Decor

 **Tepelná izolácia**
až do $U_w = 0,64 \text{ W}/(\text{m}^2\text{K})$

 **Zvuková izolácia**
až do 43 dB

 **Bezpečnosť**
až do RC 2



Comfort Drive – elektrický pohon pre pohodlné otváranie a zatváranie Vašich zdvižno-posuvných dverí.



KS 430 je **k dispozícii v plastovej alebo plast-hliníkovej verzii** – perfektne kombinovateľné s našimi oknami.

HS 330

Drevo-hliníkové
zdvižno-posuvné dvere

Internorm

FACT|BOX

- Mimoriadne energeticky účinné: prah zo sklenených vlákien pre optimálnu tepelnú izoláciu a stabilitu
- Takmer bezrámové bočné diely vďaka zaomietnutým rámom vo fixnej časti
- Ľahký zdvih a posun až do 400 kg hmotnosti krídla

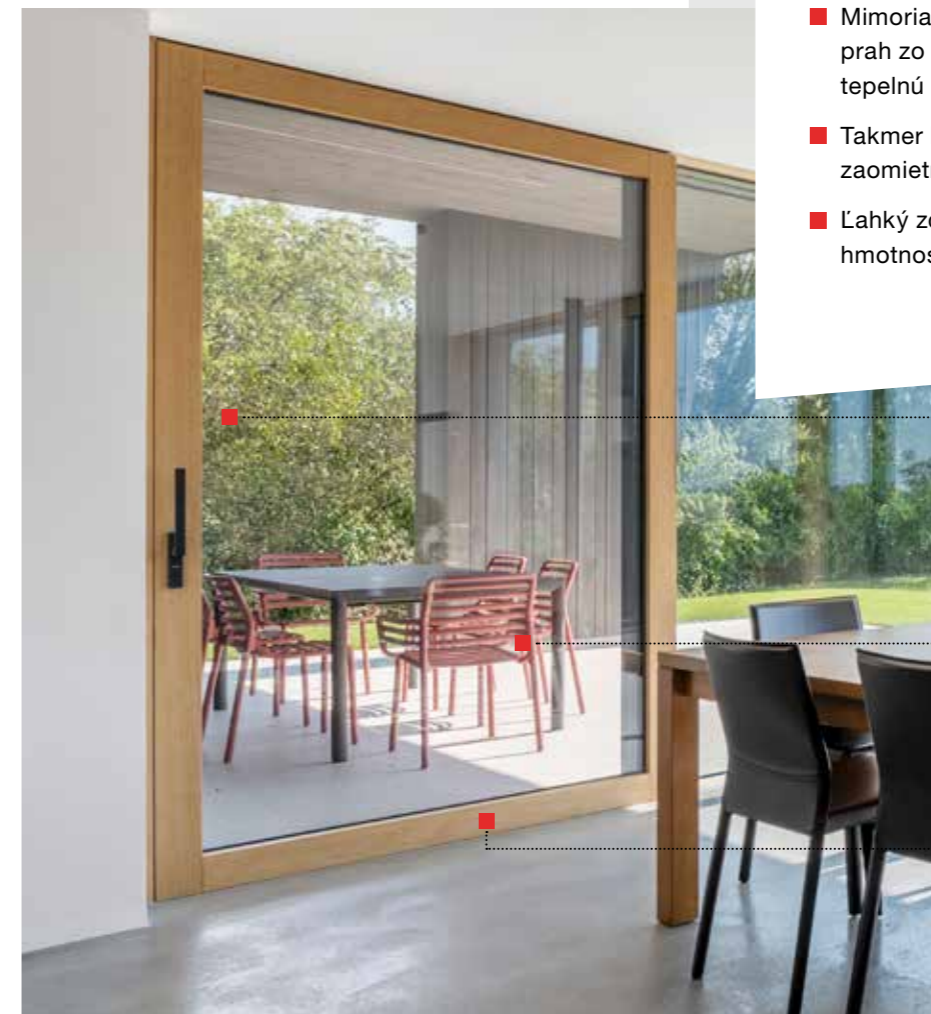



Možnosť kombinácie s pevným zasklením pre ešte väčšie sklenené plochy; dokonalý vzhľad skla vďaka zaomietnutej pevnej časti

Atraktívne farby pre individuálne dizajnové želania – perfektne kombinovateľné s drevo-hliníkovými oknami HF 410, HF 510 a HV 450.

Štandardne je možné realizovať veľkosti až do **580 x 280 cm**, po technickom posúdení aj väčšie.

 **Tepelná izolácia**
až do $U_w = 0,73 \text{ W}/(\text{m}^2\text{K})$

 **Zvuková izolácia**
až do 40 dB

 **Bezpečnosť**
až do RC 2



Comfort Drive – elektrický pohon pre pohodlné otváranie a zatváranie Vašich zdvižno-posuvných dverí.



I-tec Glazing

Celoobvodové spojenie tabule skla s oknom zaisťuje **vynikajúcu stabilitu a ochranu proti vlámaniu.**



FACT|BOX

- Otvorené a svetlé: sklenený spoj je takmer neviditeľný
- Možnosť veľkorysých sklenených plôch
- Rám takmer úplne zmizne vo fasáde

Pevné zasklenie pre bezhraničnú panorámu

Internorm

HX 300

Pevné zasklenie



HX 300 ponúka **technologicky optimálne stavebné pripojenie** pre zapustené sklenené plochy do podlahy.

Veľkoplošné zasklenie, ktoré možno plne integrovať do muriva, **vytvára neobmedzenú slobodu pre váš domov**. Inovatívne riešenia ako spoje skla, kde prechod medzi sklenenými tabuľkami je takmer neviditeľný ponúka veľa možností v modernej veľkoplošnej sklenenej architektúre. S panoramatickým zasklením HX 300 **je možná plocha skla až do 10,5 m²**, pri ktorom rám takmer úplne zmizne vo fasáde.



 **Tepelná izolácia**
až do $U_w = 0,74 \text{ W/(m}^2\text{K)}$

 **Zvuková izolácia**
až do 47 dB

Internorm – taký rozma- nitý ako Vaše sny o bývaní

Okná, veľkoplošné zasklenia ako zdvižno-posuvné dvere a vchodové dvere – dostanete v Internorm všetko z jednej ruky, **100 % vyrobené v Rakúsku** a v spoľahlivej kvalite.

Naše drevo-hliníkové okná sa dajú ideálne kombinovať s našimi plast-hliníkovými oknami. Hliníkový kryt môže byť rovnaký a zabezpečuje jednotný vzhľad z vonkajšej strany.

Ak chcete mať v kúpeľni alebo iných miestnostiach napríklad plast-hliníkové okno, Internorm ponúka perfektnú kombináciu. K individuálnemu charakteru prispieva aj výber farieb. Od farby hliníkového krytu cez drevo alebo farby plastových dekorov na vnútornej strane okna až po okenné kľučky – máte k dispozícii veľa možností, ako si splniť svoj individuálny sen o vysnívanom domove.



Drevo-hliník

Drevo poskytuje teplo, je útulné, zabezpečuje príjemnú atmosféru, a preto sa skvele hodí do obývacích izieb a spální.



Plast-hliník

Plast je odolný, extrémne nenáročný na údržbu a preto je ideálny do miestností s vysokou vlhkosťou, ako sú napríklad kúpeľne.



Zdvižno-posuvné dvere

Nevzdávajte sa veľkoplošného presklenia a prísunu svetla do miestností. Naše zdvižno-posuvné dvere a pevné zasklenie ponúkajú maximálnu voľnosť.

Tienenie a ochrana pred hmyzom

Naša široká ponuka spoľahlivých variantov ochrany pred slnkom a hmyzom zaisťuje príjemnú klímu bývania – a to v mnohých rôznych vyhotoveniach, aby vyhovovali Vaším požiadavkám.



Vchodové dvere

Ani pri vchodových dverách netreba robiť kompromisy. Vchodové dvere Internorm sú dostupné vo vyhotovení z hliníka, dreva alebo drevo-hliníka s plošne lícujúcim, hranatým alebo profilovaným dizajnom.





Naše vchodové dvere

Každé Internorm vchodové dvere sú jedinečné – nielen individuálne, ale aj nadčasové. Na výber máte tri hliníkové a dva drevo-hliníkové systémy dvier, ako aj nový drevný systém dvier s množstvom modelov. Dizajn Vašich vchodových dverí si môžete prispôbiť presne podľa Vašich predstáv.

Vchodové dvere – také individuálne ako Vy

Každé dvere Internorm sú vyrobené na mieru a presne podľa Vašich predstáv. Tak vznikne nezameniteľný jedinečný kúsok, ktorý sa perfektne hodí k Vám a Vášmu domu.

Ako malú pomôcku pri rozhodovaní sme v tomto katalógu okien a dverí predstavili širokú škálu modelov a dizajnov. Zloženie dverí nájdete vždy v popise nižšie. Bez ohľadu na to, ktorý model dverí a materiál si vyberiete – množstvo dizajnových vyhotovení splní takmer všetky prania. Vďaka širokej škále farieb, kľučiek a skiel dáte svojim vchodovým dverám osobitý nádych – aby ladili so štýlom Vášho domu.

Využite náš online dizajnér dverí, aby ste spoznali ešte viac možností dizajnu a vytvorili si svoje vlastné dvere. Alebo si nechajte poradiť od našich **Internorm 1st window partnerov**.



Internorm

Navrhnete si interiérovú stranu Vašich dverí v mnohých farbách a drevených povrchoch (strana 110/111) alebo vkusným interiérovým dizajnom (strana 117).

Vyberte si z našej ponuky farieb a materiálov pre exteriér (strana 110).

Inteligentné ovládanie prístupu dostupné na požiadanie (napr. skener prstov, strana 130/131)

Každé dvere sú dostupné aj s bočným svetlíkom a/alebo horným svetlíkom.

Štruktúrované sklá, dizajnové sklá a sklá s motívom (strana 118/119)

Prehľad všetkých kľučiek (strana 114 – 116)

Detaily k modelom

Označenie

FA

Farba:
Kľučka:
Sklo:
Č.objednávky:

Objednávacie číslo zobrazeného modelu dverí



QR kód modelového radu poskytuje cenné informácie o tom, ktorý systém modelu je k dispozícii s ktorým povrchom.

MODELL / TYPE **FA**

	Ä	B	K	H
AT 500	X			
AT 535	X	X	X	X
AT 540	X	X	X	X
HT 400	X	X		X
HT 410	X	X		X

Čo všetko naše vchodové dvere ponúkajú.

Vchodové dvere sú vizitkou domu. Preto Vám Internorm ponúka iba vysokokvalitné jedinečné kúsky, ktoré sú pre Vás starostlivo vyrobené. Na základe šiestich základných modelov si môžete vaše vchodové dvere navrhnuť individuálne podľa vašich predstáv.



Drevo-hliníkové vchodové dvere

Drevo-hliníkové vchodové dvere spájajú tie najlepšie vlastnosti oboch materiálov: Mnohí zákazníci sa nechcú zaobiť bez útulného, príjemného nádychu dreva zvnútra – zároveň je však drevo náchyľnejšie na poveternostné vplyvy. S vonkajším krytom vyrobeným z hliníka sú dvere chránené pred škodlivými poveternostnými vplyvmi. Drevo má tiež veľmi dobré izolačné vlastnosti, a preto sú drevo-hliníkové vchodové dvere ideálne do nízkoenergetických domov.

-  **Tepelná izolácia**
až do $U_0 = 0,55-0,67 \text{ W/(m}^2\text{K)}$
-  **Viacbodové uzamykanie**
-  **Zvuková izolácia**
až 34 dB
-  **Stavebná hĺbka**
85–121 mm
-  **Bezpečnosť**
až do RC 2

HT 410

Zvnútra a zvonku plošne lícujúce

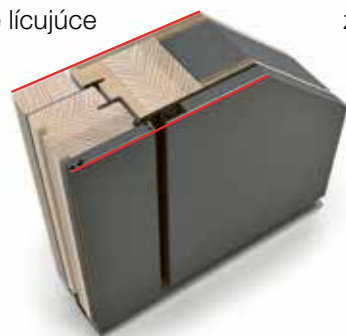

HT 400

Zvnútra a zvonku hranaté



Izolačná termopena

Spojenie materiálov – drevo, hliník a termopena zaisťuje **najlepšiu tepelnú izoláciu a energetickú účinnosť.**

TIP

Naše drevo-hliníkové vchodové dvere sú ideálne **vhodné pre nízkoenergetické a pasívne domy.**

Drevené vchodové dvere

Na základe šiestich základných modelov si môžete vaše vchodové dvere navrhnuť individuálne podľa vašich predstáv.

HT 310

Zvnútra a zvonku hranaté

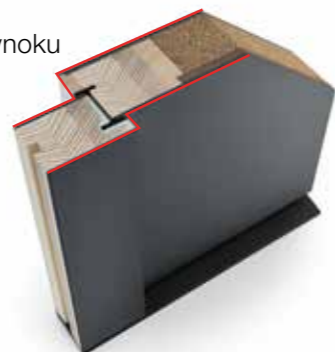

-  **Tepelná izolácia**
až do $U_0 = 0,82 \text{ W/(m}^2\text{K)}$
-  **Zvuková izolácia**
až 34 dB
-  **Viacbodové uzamykanie**
-  **Stavebná hĺbka**
64 mm

Internorm

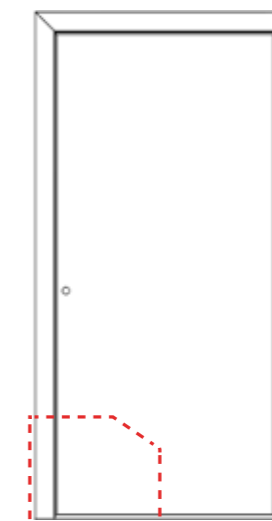

Dizajnové vyhotovenie

Príslušné systémy s **rôznymi skratkami (AT 540, AT 535, HT 410 atď.)** poukazujú na rôzne funkcie a vlastnosti. Okrem toho má každý systém svoj vlastný dizajn, od plošne lícujúceho až po hranatý a profilovaný.



Hliníkové vchodové dvere

Hliníkové vchodové dvere sú ľahké, no napriek tomu mimoriadne stabilné a odolné voči poveternostným vplyvom. Vďaka 3-komorovému profilu rámu, penovému izolačnému jadru a tepelne oddelenému prahu ste dobre vybavení aj v oblasti tepelnej izolácie.

AT 540

Zvnútra a zvonku plošne lícujúce



AT 535

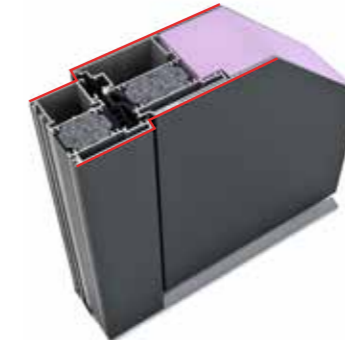

Zvnútra a zvonku hranaté



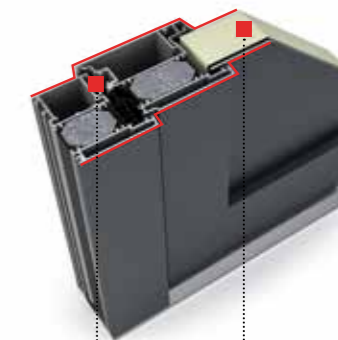

AT 500

Zvnútra a zvonku profilované



-  **Tepelná izolácia**
až do $U_0 = 0,75-0,87 \text{ W/(m}^2\text{K)}$
-  **Zvuková izolácia**
34 až 40 dB
-  **Bezpečnosť**
RC 2 až do RC 3

-  **Viacbodové uzamykanie**
-  **Stavebná hĺbka**
93 mm

Najlepšia izolácia a tesnenie

Všetky naše hliníkové vchodové dvere majú **3-komorový profil rámu a penové izolačné jadro** pre vysokú tepelnú izoláciu. Tri úrovne tesnenia zaisťujú špeciálnu ochranu proti vlhkosti a chladu.



MODELY



FA
Farba: TM7016
Kľučka: KGS01
Rozeta: FR10



FG
Farba: TM8003
Kľučka: RGS01
Rozeta: GR10



GD
Farba: TM7021
Kľučka: KGS03
Rozeta: FR10
Skló: Satinato biele



PG
Farba: TM8017
Kľučka: GD25
Rozeta: GR25
Skló: Satinato biele



PA
Farba: TM9016
Kľučka: GD15 čierna
Rozeta: GR10 čierna
Skló: Satinato biele



PM
Farba: TM9007
Kľučka: KGS03 čierna
Rozeta: GR25 čierna
Skló: Satinato biele

VYBAVENIE – HT 310

Vďaka zameraniu sa na najobľúbenejšie varianty v našom sortimente môžeme ponúknuť model HT 310 za bezkonkurenčnú cenu.

Vyberte si zo šiestich modelov svojho osobného favorita a doplňte ho príslušenstvom, ktoré sa vám páči a na ktoré kladiete osobitný dôraz. Vodoodolné čiastočné opláštenie z robustného plastu zabezpečuje odolnosť proti vplyvom počasia. Povrch ktorý sa ľahko udržiava, je v súčasnosti k dispozícii v ôsmich rôznych farbách a má príjemný povrch. **Atraktívny kvalitný produkt z regionálnej výroby.**

Internorm

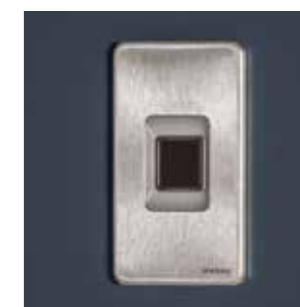

ekey
vystúpené

DRŽADLÁ a TYČOVÉ MADLÁ



KLUČKY a ROZETY



FARBY



SKLÁ



Prehľad našich modelov

Internorm

Línia. **F** od strany 90



Línia. **V** od strany 92

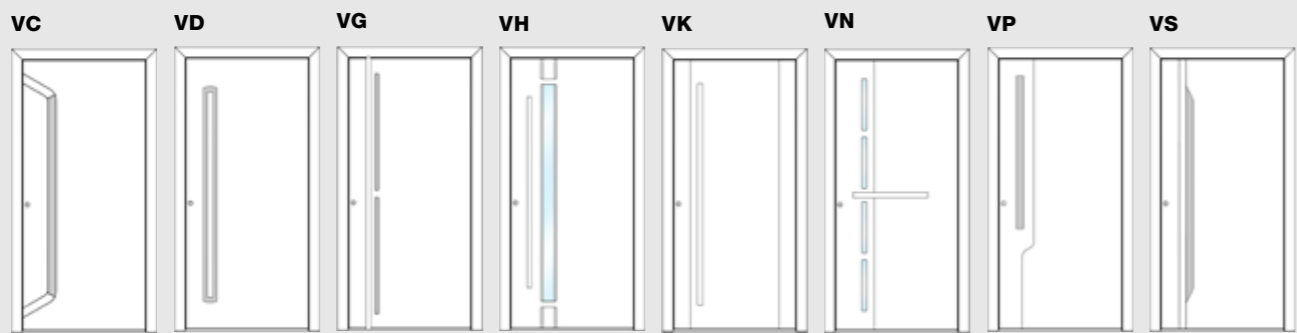

Línia. **P** od strany 94

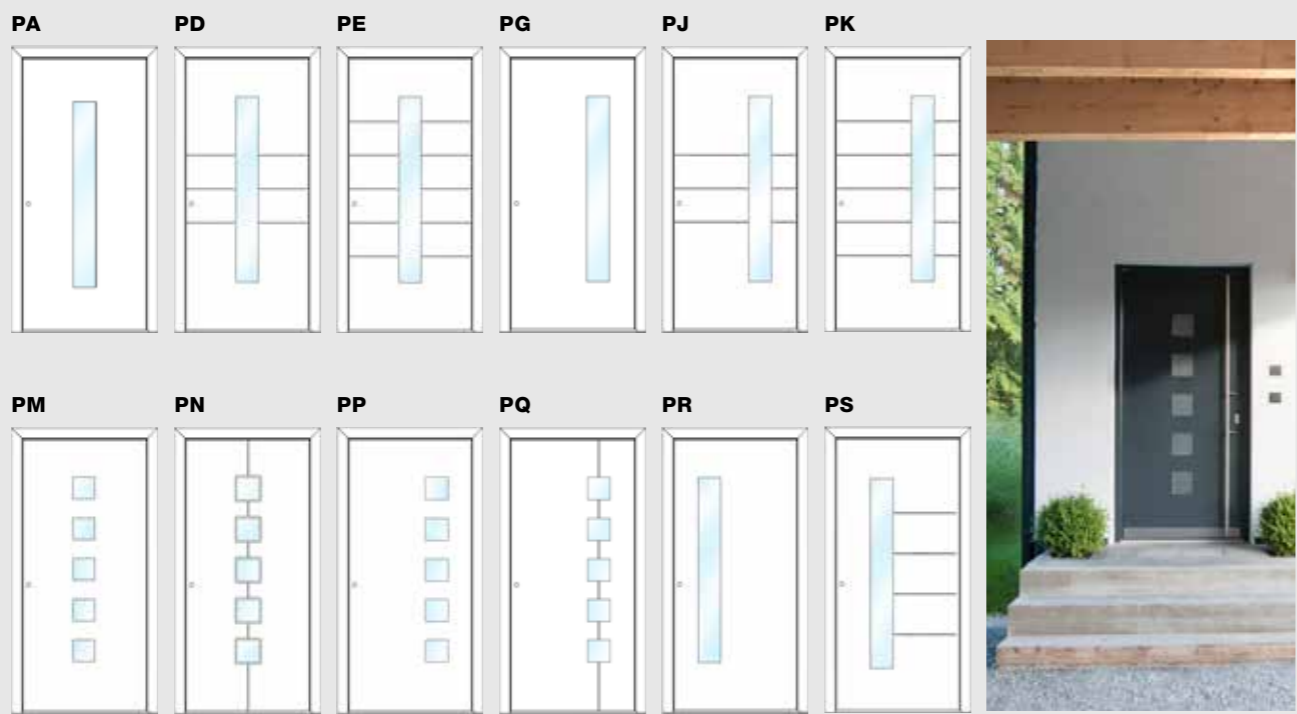

Línia. **D** od strany 96

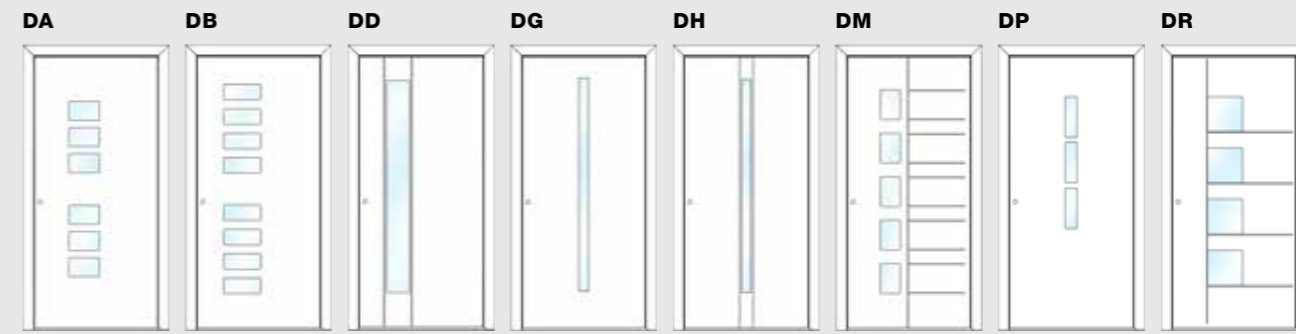

Línia. **G** od strany 98

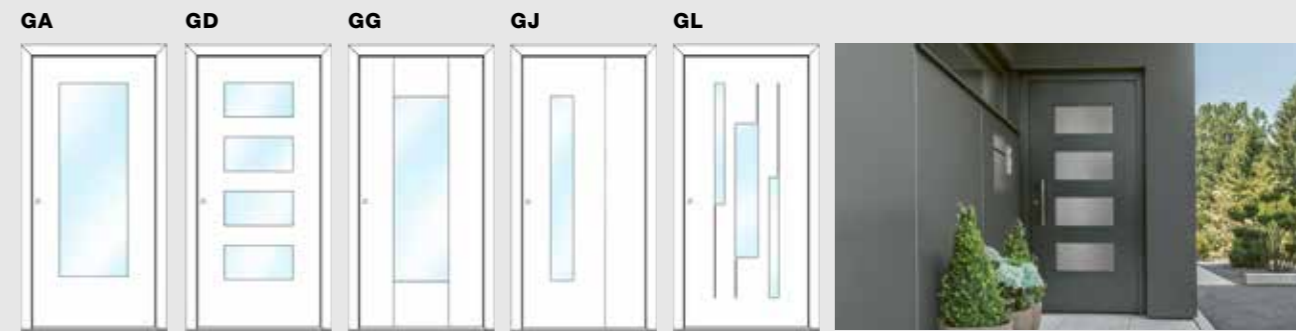

Línia. **A** od strany 100



Línia. **S** od strany 102

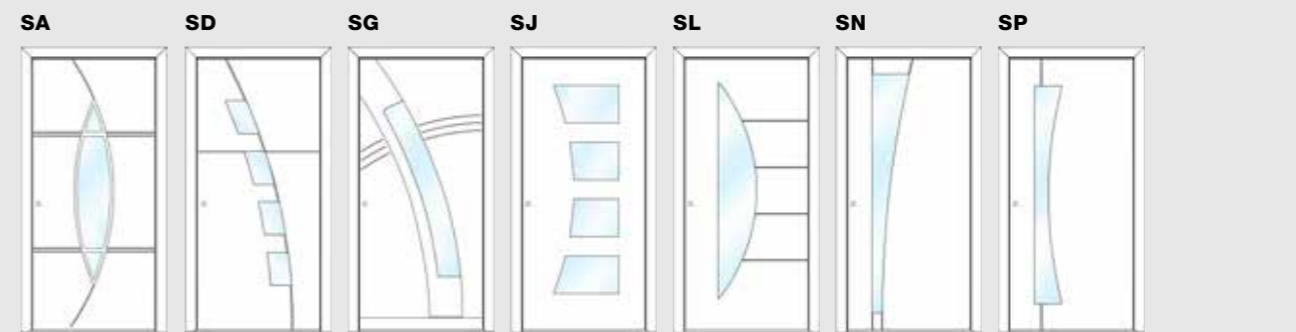

Celoplošný dizajn

Dvere s celoplošným krídlom spĺňajú požiadavky aktuálnych trendov. S decentne použitým frézovaním a lizénami, ale aj s rovnými či zapustenými úchytkami vytvoríte efektný a moderný vstupný priestor so zámerne minimalistickým dizajnom.

FA

Farba: HM721
Kľučka: SG18
Bočné časti: číre sklo
Obj.č.: F0252

TIP

Naskenujte QR kód a zistíte, ako je možné kombinovať jednotlivé modely dverí s jednotlivými povrchmi a systémami.



FD

Farba: rám HM716,
Krídlo SD10 Vzhľad starého dreva,
HM716
Kľučka: RGS05
Obj.č.: F0250



FR

Farba: rám HM905,
Krídlo SD08 Art-Basalt
Kľučka: GKV03
Ozdobné diely: lizény
Sokel: čierny 20 mm
Obj.č.: F0201



FT

Farba: rám HM905,
Krídlo SD09 Art-Carrara
Kľučka: SG17 čierna
Ozdobné diely: lizény
Obj.č.: F0251



FU

Farba: HFM14
Kľučka: SG13
Obj.č.: F0200



FJ

Farba: rám HM905,
Krídlo SD05 Art-Corten
Kľučka: KGS04
Ozdobné diely: lizény
Sokel: čierny 20 mm
Obj.č.: F0052



FO

Farba: HM722
Kľučka: RGS01
Sokel: Alunox 20 mm
Obj.č.: F0050

Moderné sa stretáva s vizionárstvom

Svieže nápady sa spájajú s maximálnou kvalitou a realizujú tak výnimočnú víziu sofistikovaného a moderného bývania. Naše nové dizajnové dvere spájajú eleganciu s výraznosťou a prekvapujú sofistikovanými detailmi.



VN

Farba: rám HM712,
Kridlo HM712, HM905
Kľučka: GPR60
Sklo: Satinato biele
Bočné časti: číre sklo
Obj.č.: V0002

TIP

Naskenujte QR kód a zistíte, ako je možné kombinovať jednotlivé modely dverí s jednotlivými povrchmi a systémami.



reddot winner 2023 Prestížne ocenenie pre modely VD, VN, VG, VP a VK



VG

Farba: rám HM905,
Kridlo SD10 Vzhľad starého dreva
Kľučka: GKVV čierna
Obj.č.: V0003



VC

Farba: HM906
Kľučka: GSIV čierna
Ozdobné diely: čierna jemná štruktúra
Obj.č.: V0100



VD

Farba: HM905
Kľučka: GSHG čierna
Obj.č.: V0001



VS

Farba: HM712
Kľučka: GSIV čierna
Ozdobné diely: čierna jemná štruktúra
Obj.č.: V0101



VP

Farba: rám HM905,
Kridlo SD03 Art-Beton, HM905
Kľučka: GSIV čierna
Obj.č.: V0004



VK

Farba: rám HM819,
Kridlo HM819, HM905
Kľučka: GPRV čierna
Obj.č.: V0005

Symetria v rovnováhe

Tento veľmi rozsiahly modelový rad zaujme svojou prehľadnosťou a symetriou. Nezáleží na tom, či uprednostňujete súvislý výrez skla alebo skôr proporčné výrezy v harmonických líniách – samotné umiestnenie je možné zvoliť s vycentrovaním na stred alebo na stranu.

Okrem toho máte tiež možnosť individualizovať vzhľad Vašich vchodových dverí lizénami alebo frézovaním drážok.



PG

Farba: rám HM905,
Kridlo SD08 Art-Basalt
Kľučka: GKV03 čierna
Sklo: Dark Grey
Sokel: čierna 20 mm
Obj.č.: P0201

TIP

Naskenujte QR kód a zistíte, ako je možné kombinovať jednotlivé modely dverí s jednotlivými povrchmi a systémami.

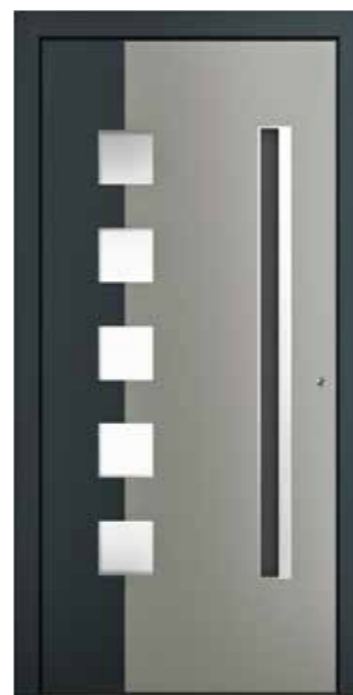

PQ

Farba: rám HM721,
Kridlo HM721, HM907
Kľučka: SG18
Sklo: Satinato biele
Obj.č.: P0010



PA

Farba: rám HM905,
Kridlo SD10 Vzhľad starého dreva
Kľučka: HGS01 čierna
Sklo: Satinato biele
Obj.č.: P0001



PR

Farba: HFM12
Kľučka: GPR60
Sklo: Satinato biele,
Alunox-orámovanie skla
Obj.č.: P0200



PS

Farba: HM817
Kľučka: GSI03 čierna
Sklo s motívom: MP43FE
Obj.č.: P0250



PK

Farba: M916
Kľučka: RGS03
Sklo: Satinato biele
Obj.č.: P0251



PE

Farba: HM716
Kľučka: RGS06
Sklo: Satinato biele
Ozdobné diely: lizény
Obj.č.: P0252

Decentný vzhľad s eleganciou

Tento modelový rad so sklom sa zameriava na decentné, úzke sklenené výrezy v dobre premyslenom vyhotovení. Na vzhľade domu dominujú obdĺžnikové a úzke výrezy, ktorých osobitý nádych možno ešte podčiarknuť použitím lizén a frézovaných drážok.

DD

Farba: HM716
Kľučka: GOK60
Ozdobné diely: lizény
Sklo: Satinato biele
Sokel: Alunox 20 mm
Obj.č.: D0003

TIP

Naskenujte QR kód a zistíte, ako je možné kombinovať jednotlivé modely dverí s jednotlivými povrchmi a systémami.



DR

Farba: rám HM905,
Kρίdlo SD10 Vzhľad starého dreva
Kľučka: HGS03 čierna
Ozdobné diely: lizény
Sklo: Satinato biele
Obj.č.: D0250



DG

Farba: rám HM905, Kρίdlo HM704
Kľučka: SG17
Sklo: Satinato biele,
Alunox-orámovanie skla
Sokel: Alunox 20 mm
Obj.č.: D0004



DM

Farba: rám HFM12,
Kρίdlo HFM12, M916
Kľučka: HGS04
Sklo: Satinato biele
Obj.č.: D0006



DH

Farba: rám HM905,
Kρίdlo SD03 Art-Beton
Kľučka: KGS04 čierna
Ozdobné diely: lizény
Sklo: Satinato biele
Obj.č.: D0251



DB

Farba: rám HM721,
Kρίdlo SD05 Art-Corten
Kľučka: KGS01
Sklo: Satinato biele
Sokel: čierny 20 mm
Obj.č.: D0052



DA

Farba: HM712
Kľučka: HS40
Sklo: Satinato biele
Obj.č.: D0200

Vystupujúce záblesky svetla

Ponuku modelov so sklenenými výrezmi dopĺňa náš tretí rad, ktorý jednoznačne upriamuje pozornosť na výrazné sklenené výrezy. Okrem toho je možné v závislosti od modelu a preferencie zvoliť lizény alebo frézované drážky.

GD

Farba: HFM05
Kľučka: KGS04
Sklo: Satinato biele
Obj.č.: G0100

TIP

Naskenujte QR kód a zistíte, ako je možné kombinovať jednotlivé modely dverí s jednotlivými povrchmi a systémami.



Internorm



GG

Farba: HF113
Kľučka: RGS05
Sklo: Satinato biele,
Alunox-orámovanie skla
Obj.č.: G0003



GA

Farba: HM716
Kľučka: HS42
Sklo: Satinato biele
Obj.č.: G0001



GL

Farba: HM704
Kľučka: KGS04
Sklo: Satinato biele
Obj.č.: G0251



GJ

Farba: rám RAL7013,
Křídlo RAL7013, RAL1032
Kľučka: SG13
Sklo: Satinato biele
Obj.č.: G0250

Naša klasika žije tradíciou

V centre pozornosti sú dekoratívne prvky vrátane nápadnej profilácie v kazetovej forme alebo s oblúkmi, často v kombinácii so sklenenými prvkami.

AJ
Farba: HM916
Kľučka: GD15
Sklo: Satinato biele
Obj.č.: A0201

TIP

Naskenujte QR kód a zistíte, ako je možné kombinovať jednotlivé modely dverí s jednotlivými povrchmi a systémami.



AA
Farba: HDS08
Kľučka: HS10
Sklo: Satinato biele
Obj.č.: A0001



AI
Farba: M916
Kľučka: HS40
Sklo: Satinato biele
Obj.č.: A0005



AR
Farba: HFM04
Kľučka: HS50
Sklo: Satinato biele
Obj.č.: A0200



AG
Farba: rám HF113,
Křídlo HF113, M916
Kľučka: HS40
Sklo: Satinato biele
Obj.č.: A0250



AD
Farba: HF704
Kľučka: RSS02
Sklo: Satinato biele
Obj.č.: A0251



AM
Farba: M916
Kľučka: HS10
Sklo: Satinato biele
Obj.č.: A0007

Extravagancia s eleganciou

V popredí je tu nápadný a netradičný vzhľad. Použitie štruktúrovaného, dizajnového alebo motívového skla umožňuje nastaviť akcenty, ktoré pôsobia nadčasovo a nevšedne.



SP

Farba: HDS02
Kľučka: GPR60
Sklo: číre sklo
Obj.č.: S0007

TIP

Naskenujte QR kód a zistíte, ako je možné kombinovať jednotlivé modely dverí s jednotlivými povrchmi a systémami.



SJ

Farba: HFM22
Kľučka: RSS03
Sklo: Satin角度 biele
Obj.č.: S0004



SL

Farba: HM803
Kľučka: HGS03
Sklo s motívom: MS42FE
Obj.č.: S0050



SG

Farba: M916
Kľučka: HS30
Sklo: Satin角度 biele,
Alunox-orámovanie skla
Obj.č.: S0250



SD

Farba: HF739
Kľučka: GPR60
Sklo: Satin角度 biele
Obj.č.: S0251



SN

Farba: M916
Kľučka: GKV04
Sklo: Satin角度 biele
Obj.č.: S0006

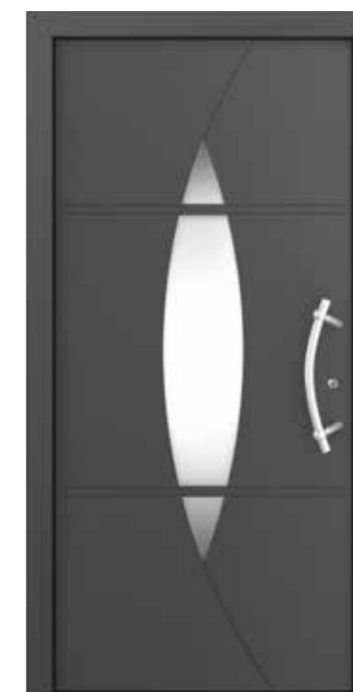

SA

Farba: HFM05
Kľučka: HS30
Sklo: Satin角度 biele
Obj.č.: S0252

Dokonalá flexibilita

Aj keď naše modely z jednotlivých radov môžu byť navrhnuté veľmi individuálne, fantázii sa pri týchto dverách takmer medze nekladú. Nezáleží na tom, či ide o výplne, sklo, priečky alebo ich kombináciu – je tu možná maximálna flexibilita, aby ste dostali presne také dvere, aké si predstavujete. Váš Internorm obchodný partner Vám rád poradí s rôznymi možnosťami.

Podsvietené zapustené madlo

Internorm LED zapustené madlo je možné zabudovať do vchodových dverí.



Osvetlené krídlo dverí pri AT 540

LED osvetlenie je inštalované priamo v oblasti prahu vchodových dverí a ponúka tak dobre presvetlený vstupný priestor.

Dvere so zrkadlom

sú jednoduché, ale rafinované a praktické. Zasadenie do krídla dverí alebo dobre prilepenie zaisťujú bezpečnosť.



MODEL SKLA S MOTÍVOM

Farba: HM721
Kľučka: EGS01
Sklo s motívom: MF72FE
Obj.č.: X0101



MODEL SKLA S MOTÍVOM

Farba: HM704
Kľučka: EGS01
Sklo s motívom: MS71FE
Obj.č.: X0100



MODEL SKLA S MOTÍVOM

Farba: HM304
Kľučka: EGS01
Sklo s motívom: MF22FE
Obj.č.: X0203



MODEL SO STĽPIKOM

Farba: M916
Kľučka: HS50
Sklo: Satinato biele
Priečky: 97 mm
Obj.č.: X0201



MODEL SO STĽPIKOM

Farba: HM113
Kľučka: RSS06
Sklo: Satinato biele
Obj.č.: X0200



MODEL S PRIEČKAMI

Farba: HM817
Kľučka: HS30
Sklo: Satinato biele
Priečky: 60/40 mm
Obj.č.: X0202



Architekt: Spee architecten / Fotograf: Ossip van Duivenbode

Vedľajšie vchodové dvere

Vysoký bezpečnostný štandard nie je dôležitý len pri oknách a vchodových dverách. Aj pri vedľajších vchodových dverách je treba počítať s ochranou proti vlámaniu. A dizajn tu zohráva samozrejme tiež svoju úlohu.

Vedľajšie vchodové dvere slúžia na uzatvorenie neobývaných, nevykurovaných miestností (napr. garáž, pivničné sklady a pod.). Aktuálne štatistiky ukazujú, že zloději sa do domu väčšinou dostanú cez vedľajšie vchody. Preto je o to dôležitejšie zabezpečiť vhodné bezpečnostné vybavenie. Internorm ponúka na požiadanie rôzne bezpečnostné systémy.

Vedľajšie vchodové dvere sú dostupné v materiáloch hliník, plast a plast-hliník ako aj drevo-hliník a ponúkajú široké možnosti individuálneho stvárnenia.

Internorm

Hliník



AT 500 Model s panelom
Farba: HM704
Kľučka: HS10
Obj.č.: X0008



AT 500 Model s panelom a sklom
Farba: HM716
Kľučka: HS10
Sklo: Satinato biele
Obj.č.: X0010



AT 500 Model so sklom
Farba: Rám M916
Kľučka: HS10
Sklo: Satinato biele
Obj.č.: X0009



AT 500 Model s panelom a sklom
Farba: HM735
Kľučka: HS10
Sklo: Satinato biele
Obj.č.: X0011

Plast & plast-hliník



KF 510



KF 410



KF 320



KF 310

Drevo-hliník



HF 410 / HF 510



HF 410 / HF 510



Nespočetné možnosti dizajnu

Zoznámte sa s našou rozsiahlou ponukou príslušenstva. Nezáleží na tom, či ide o farby, kľučky, sklá alebo ochranu pred slnkom a hmyzom – navrhnete si okná či vchodové dvere podľa svojich predstáv.

Farby pre okná a dvere

Hliníkový kryt pre okná
Farby pre vnútornú ako aj vonkajšiu stranu dverí

Štandardné farby*



hiest-Colours***

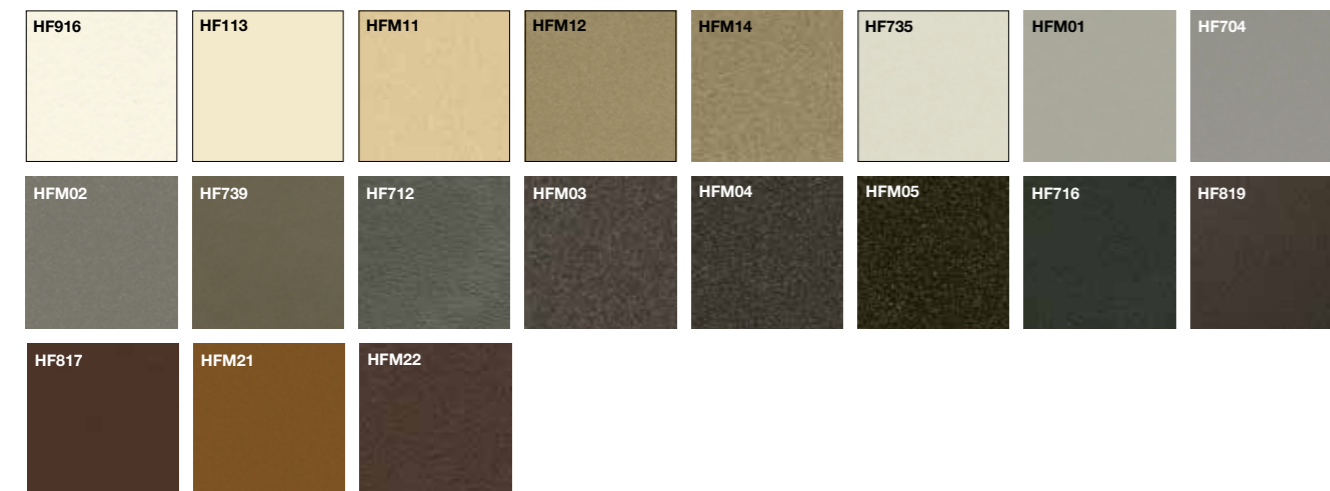

HDS-Farby**

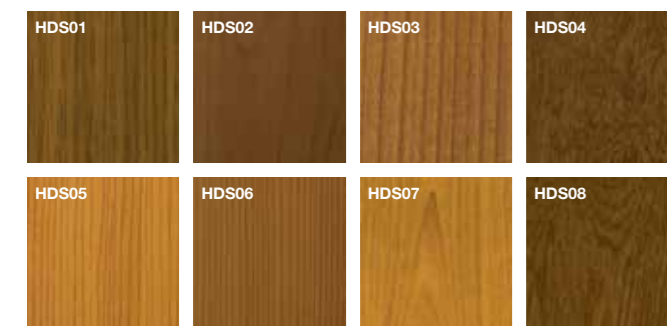

Ušľachtilá oceľ – farby pre kryt okien a dverí

Farby – ušľachtilá oceľ****



* Vysoko odolné voči poveternostným vplyvom, okrem M916 (fasádna kvalita).

** Intenzívny farebný vzhľad, napriek tomu možné farebné odchýlky

*** Pre povrchové úpravy **HM** (štandardná farba vysoko odolná poveternostným vplyvom), **HF** (jemná štruktúra vysoko odolná poveternostným vplyvom), **HFM** (jemná metalická štruktúra vysoko odolná poveternostným vplyvom) sa používa špeciálne práškové nanášanie.

**** Pri dverách možné len na oboch stranách rámu

***** Právě drevo, nie je vhodné pre každú montážnu situáciu. Váš predajný partner Vám rád poradí.

Špeciálny dekor pre vonkajšiu stranu dverí

SD-farby

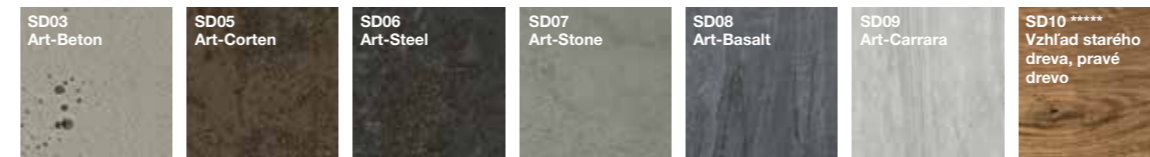

Drevo Štandardné farby pre vnútornú stranu okien a dverí

SMREK lazúrovaný

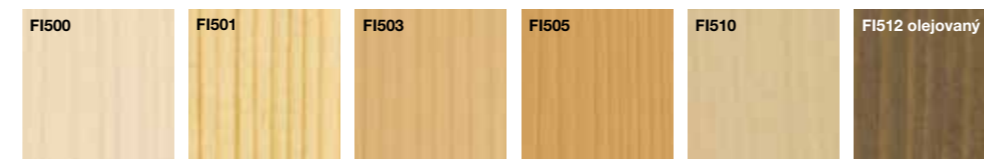

DREVO krycie

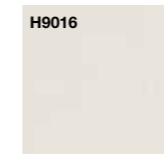

SMREKOVEC lazúrovaný



ORECH

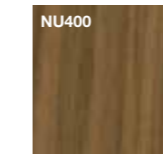

DUB

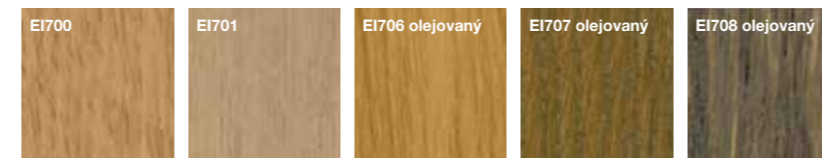

UPOZORNENIE: Drevo je prírodný produkt, vďaka čomu je každé okno jedinečné. Konečný farebný odtieň vyplýva z vlastností prírodného dreva a farebného odtieňa impregnácie. Čím výraznejšia štruktúra, farba a povrch dreva, tým viac môže dôjsť k odchýlkam od farebných vzoriek.

Špeciálne farby

Internorm RAL farebný program (fasádna kvalita) ponúka rôzne možnosti dizajnu. Tieto farby sú dostupné pre hliníkový predsadený kryt zvonku a pre drevo zvnútra.

Upozorňujeme, že nie každá farba je možná pri každom okne alebo dverách.

V dôsledku tlače a výrobnotechnického zobrazenia môžu vzniknúť medzi obrázkami a originálnymi produktmi odchýlky vo farbe a štruktúre.

Váš **Internorm 1st window partner** Vám rád poradí a ukáže originálne vzorky farieb.



Internorm

Plast pre systémy okien

Biela

Plast-biely

K dispozícii pre všetky okenné systémy vnútri aj vonku!

Výnimky: KF 310 home pure, KF 410 studio, KV 350 a KV 440 sú výlučne plast-hliníkové systémy

	Dub – zlatý	Biela drevodekor	Čierne ebenové drevo	Tmavo-šedá
Farby dekoru vnútorné				
KF 510			X	X
KF 520			X	X
KF 310	X	X	X	X
KV 350	X	X	X	X
KF 410 studio		X		X
KF 410 home pure		X		X
KF 410 home soft	X	X		
KF 410 ambiente	X	X		
KV 440 home pure		X		X
KV 440 home soft	X	X		
KV 440 ambiente	X	X		
KS 430	X	X	X	X

I-tec Decor

Digitalna tlač pre plastové okno zvnútra

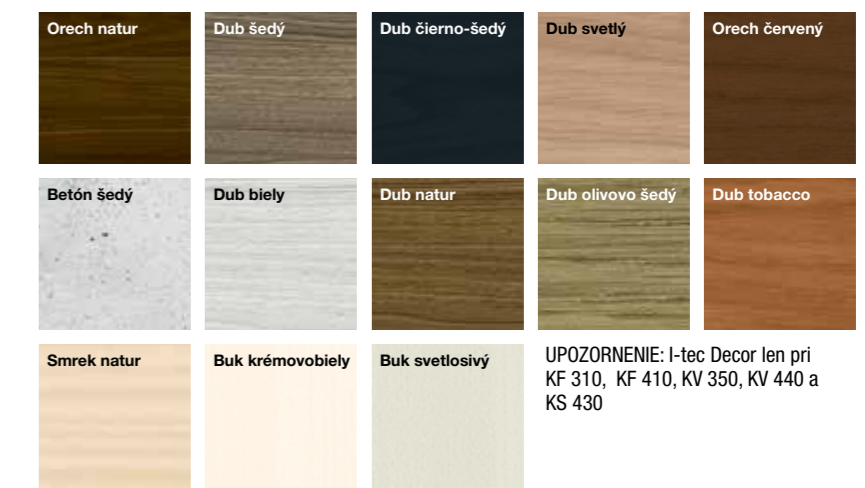

UPOZORNENIE: I-tec Decor len pri KF 310, KF 410, KV 350, KV 440 a KS 430

Také pestré ako život

Okná a dvere sa už dávno stali dizajnovými prvkami, ktoré sa v závislosti od výberu farby dajú šikovne zvýrazniť alebo harmonicky splynúť do celkového obrazu.

Prehľad kľučiek na okná

Internorm kľučky na okná sa ľahko držia a sú dostupné v okrúhlom, hranatom alebo plochom vyhotovení. Najprv sa rozhodnite, aké kľučky používate vo svojom interiéri a potom si vyberte z nášho sortimentu vhodnú kľučku.

Internorm farby kľučiek

- F1 prírodný hliník
- F9 hliník - oceľ
- RAL 9010 biela
- F9714m čierna matná
- Mosadz leštená
- Chróm satinovaný
- Chróm / nerez matný
- Mosadz matná / hliník – oceľ

UPOZORNENIE: Zohľadnite prosím rozličné varianty kľučiek pre daný okenný systém. Váš Internorm obchodný partner Vám rád poradí s možnými kombináciami.



Internorm

Prehľad nášho sortimentu kľučiek dverí

K celkovému vizuálu výrazne prispievajú aj kľučky dverí. V Internorm máte na výber rôzne zapustené madlá, tyčové a zaoblené madlá, kľučky dverí a mnoho ďalšieho.

Zapustené madlá



SG13
Zapustené madlo, 220 x 125 mm
nerez
AT500, AT540, HT400, HT410



SG17
Zapustené madlo,
110 x 500 mm
nerez, čierna
AT500, AT535, AT540,
HT400, HT410

LED-podsvietenie možné
pri AT535 a AT540 (obr.
str. 104)



SG18
Zapustené madlo,
110 x 1400 mm
nerez
AT500, AT535, AT540,
HT400, HT410

LED-podsvietenie možné pri
AT535 a AT540 (obr. str. 104)



GSIV
Integrované zapustené madlo,
variabilná dĺžka

- GS140** 406 x 59 mm
- GS101** 1000 x 59 mm
- GS102** 1200 x 59 mm
- GS103** 1400 x 59 mm

príslušná farba kridla dverí
alebo čierna
AT500, AT535, AT540, HT400,
HT410

LED-osvetlenie možné u
AT535, AT540, HT400, HT410

Tyčové madlá



HGS01
poloblúkové tyčové
madlo
40 x 1000
2 podpery

HGS02
40 x 1200
2 podpery

HGS03
40 x 1400
2 podpery

HGS04
40 x 1600
2 podpery

nerez, čierna
AT500, AT535,
AT540,
HT400, HT410



KGS01A
pre ekey-dLine
hranaté tyčové
madlo
40 x 1000
2 podpery

KGS05A
pre ekey-dLine
hranaté tyčové
madlo
40 x 1800
3 podpery

nerez
AT535, AT540,
HT400, HT410



GKV01
Hranaté tyčové
madlo štvorcového
prierezu
s rovnými
koncami
30 x 1000
30 x 1000

GKV02
30 x 1200

GKV03
30 x 1400

GKV04
30 x 1600

nerez čierna
AT500, AT535,
AT540,
HT400, HT410



RSS01
kruhovité tyčové
madlo so šikmými
podperami
Ø 32
výška 1000
2 podpery

RSS02
výška 1200
2 podpery

RSS03
výška 1400
2 podpery

RSS04
výška 1600
3 podpery

RSS05
výška 1800
3 podpery

RSS06
výška 2000
3 podpery
nerez
AT500, AT535



KGS01
hranaté tyčové madlo
40 x 1000
2 podpery

KGS02
40 x 1200
2 podpery

KGS03
40 x 1400
2 podpery

KGS04
40 x 1600
3 podpery

KGS05
40 x 1800
3 podpery

KGS06
40 x 2000
3 podpery

nerez, čierna
AT500, AT535, AT540,
HT400, HT410

KGS01L (bez obr.)
40 x 1000
2 podpery so zabudo-
vaným LED-podsvietením

KGS03L (bez obr.)
40 x 1400
2 podpery so zabudo-
vaným LED-podsvietením

nerez
AT535, AT540,
HT400, HT410



RGS01
okružle tyčové
madlo
Ø 30
výška 1000
2 podpery

RGS02
výška 1200
2 podpery

RGS03
výška 1400
2 podpery

RGS04
výška 1600
3 podpery

RGS05
výška 1800
3 podpery

RGS06
výška 2000
3 podpery

nerez
AT500, AT535,
AT540,
HT400, HT410



EGS01
kruhovité tyčové
madlo
Ø 35
variabilná výška
nerez
AT500,
HT400, HT410



GOK60
tyčové madlo nerez
výška 600 AT500, AT535, AT540,
2 podpery HT400, HT410



GKV60
tyčové madlo nerez, čierna
výška 600 AT500, AT535, AT540,
2 podpery HT400, HT410



GPR60
tyčové madlo nerez
výška 600 AT500, AT535, AT540,
2 podpery HT400, HT410

Pre každú sériu dverí je k dispozícii príslušný výber madiel a kľučiek.

Berte prosím do úvahy, že nie každé madlo alebo kľučka je použiteľná na každý model.

Vyobrazené madlá a kľučky nie sú navzájom odporúčané rovnaké a nie sú zobrazené vo všetkých materiálových prevedeniach.

Rozmery sú uvedené v mm, šírka x výška.

Krátke a oblúkové madlá



HS10
madlo
93 x 400
nerez
AT500, AT535,
AT540,
HT400, HT410



HS50
madlo
109 x 500
nerez
AT500, AT535,
AT540,
HT400, HT410



HS40
madlo
90 x 500
nerez matný
AT500, AT535,
AT540,
HT400, HT410



HS42
madlo
90 x 500
nerez
AT500, AT535,
AT540,
HT400, HT410



PB30
rúrkové zaoblené madlo
100 x 300
nerez
(PB31 = Alu F1)
AT500



HS32
madlo
118 x 477
nerez
(HS30 = Ring
nerez matný)
AT500, AT535,
AT540,
HT400, HT410



GKN201
nerez
AT500

Kľučky



GD25
nerez, čierna
AT500, AT535, AT540,
HT400, HT410



PD12
hliník česaný
AT540



GD10
nerez
AT500, AT535, AT540,
HT400, HT410



GD15
nerez, čierna
AT500, AT535, AT540,
HT400, HT410



GD20
nerez
AT500, AT535, AT540,
HT400, HT410



GD30
nerez
AT500, AT535, AT540,
HT400, HT410



SD10
nerez, čierna
AT535, AT540,
HT400, HT410



SD15
nerez (SD20 = hliník prírodný,
SD25 = hliník biely)
AT500

Internorm

Vnútrotný dizajn dvier

Z interiérovej strany je tiež možné vsadiť ozdobné prvky. Môžete si vybrať medzi priamočiarym alebo zaobleným dizajnom. Farbu plochy medzi lizénami alebo frézovanými drážkami je možné vybrať z našej štandardnej ponuky farieb hliníka. Pre cieľene redukovaný dojem sa farba krídla dvier odráža aj vo farebnej ploche a priťahuje tak väčšiu pozornosť na lizény alebo frézovanie.



Vnútrotný dizajn 1

Dve plošne lícujúce lizény v čiernej alebo vo farbe antikory lemujú štíhlu zvislú farebnú plochu.

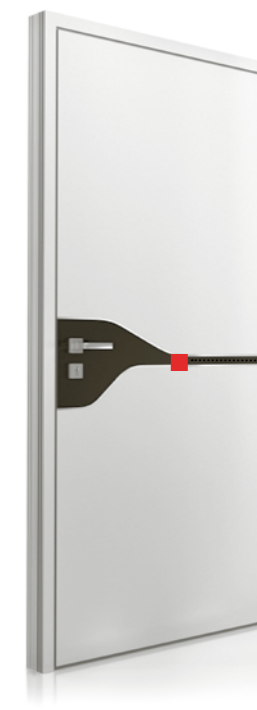
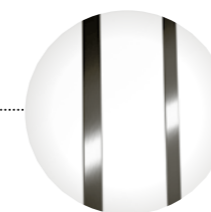

Vnútrotný dizajn 2

Farebná plocha vrátane kľučky je vkusne vsadená medzi plošne lícujúce antikorové lizény alebo vyfrézované drážky.

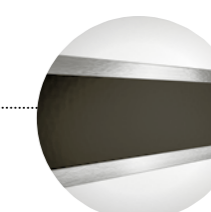

Upozornenie: Dizajny z interiéru sú možné len pri vybraných modeloch AT 540. Váš obchodný partner vám rád poradí, ohľadom dostupných možností.

Frézovanie drážok a lizény na dverách

Jednoduché alebo s trochou glamour – obe verzie vyžarujú zvláštny šarm svojím vlastným spôsobom. Pomerne rezervované frézovanie drážok dokonale zapadá do dizajnu vchodových dvier. Lizény z aluinoxu (plošne lícujúce) alebo nerezu (vyvýšené) vytvárajú lesklé body. Čierne lizény, ktoré sú plošne lícujúce alebo vyvýšené, vytvárajú efektívny kontrast.



Frézovanie drážok

2-ité frézovanie

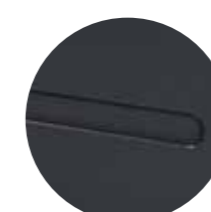

Lizény

Lizény sú k dispozícii buď plošne lícujúce alebo vyvýšené v nerezovej alebo čiernej farbe.

2-itá lizéna



Vyvýšené lizény pri keramických povrchoch



Plošne lícujúce lizény pri hliníkových, betónových alebo drevených povrchoch

Naše štrukturované sklá na okná a dvere



Farby a štruktúry **skiel** nemožno vždy dokonale reprodukovat' s originálmi. Aby ste predišli nedorozumeniam, porovnajte si vzorky skiel u Vášho **Internorm 1st window partnera**.

Vlastnosti kvality – kondenzovaná voda: Internorm okná majú veľmi dobrú tepelnú izoláciu a vysokú tesnosť. Zabráni sa tak nepríjemnému prievanu, šetrí sa vykurovacia energia a nedochádza k nepríjemnému hluku. Z fyzikálnych dôvodov sa však v jednotlivých prípadoch môže tvoriť kondenzácia. To je niekedy vnímané ako nepríjemné, ale v skutočnosti je to neklamný znak toho, že okno má dobré tepelnoizolačné vlastnosti.

Kondenzácia na vonkajšej strane: Po chladných nociach sa môžu sklenené tabule zvonku zarosiť, pretože dobrá tepelná izolácia vedie málo tepla zvnútra von. To znamená, že vonkajšia tabuľa zostáva relatívne studená a vlhkosť okolia

v dôsledku teplotného rozdielu medzi vzduchom a povrchom okna sa môže prejaviť na chladnom povrchu skla vo forme kondenzátu (malé kvapôčky vody, ktoré obmedzujú výhľad cez sklo). Tento efekt však nastáva len pri určitom umiestnení okna v dome a len v ranných hodinách a zmizne, akonáhle teplota stúpne.

Kondenzácia vo vnútri: Vodná para z kuchyne a kúpeľne, ale taktiež vzduch, ktorý dýchame, najmä v spálni, zvyšuje vo vnútorných priestoroch vlhkosť. Ak nezabezpečíte dostatok čerstvého vzduchu, táto vlhkosť sa môže rýchlo vyzrážať a vznikne kondenzát na okne. Vetrajte preto vaše izby pravidelne nárazovým vetraním.

Viac tipov a informácií, ako sa vyhnúť kondenzácii, nájdete na našej webovej stránke a v „**Internorm príručke/Návod na použitie. Ošetrovanie. Údržba. Záruky**“.

Sklá s motívom na dvere

V závislosti od výbe-ru požadovaného dekoračného prvku máte možnosť použitia tohto prvku v bočnom svetlíku alebo vo výreze skla. Línie harmonicky pokračujú so skutočným modelom a dopĺňajú ho v troch rôznych verziách.

Upozorňujeme, že nie každé sklo je možné použiť do každého systému.



Internorm

Číry povrch s pieskovanými pruhmi



Pieskovaný povrch s čírymi pruhmi a čírym skleneným okrajom

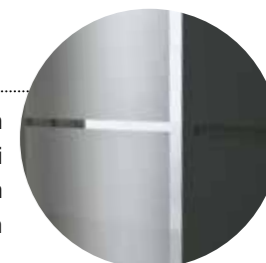

Pieskovaný povrch s čírymi pruhmi

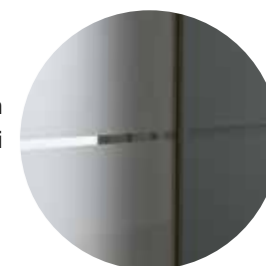

ESG- a izolačné sklá

Väčšina izolačných skiel a kalených bezpečnostných skiel, ktoré sú zabudované vo výrobkoch Internorm, pochádza z našej vlastnej výroby. Zdokonaľujeme samotný proces a snažíme sa uspokojiť dopyt po inovatívnych a vysoko tepelnoizolačných riešeniach skla.

Tepelná ochrana skla

Tenučké pokovenie vzácnym kovom a vzácne plyny ako argón alebo kryptón sa nachádzajú v priestore medzi sklami a zabezpečujú perfektnú tepelnú izoláciu. Rozhodnite sa pre tepelnú ochranu s 3-sklom miesto 2-skla a tak si môžete napláňovať až o 40 % viac sklenej plochy pri rovnakých nákladoch na kúrenie.

Bezpečnostné sklá

Kalené bezpečnostné sklo (ESG) sa pri násilnom vniknutí rozbije na veľké množstvo malých neostrých spojených kúskov. Vrstvené bezpečnostné sklo (VSG) sa síce rozbije, ale črepiny zostávajú visieť na pevnej elastickej bezpečnostnej fólii. Riziko zranenia je preto veľmi nízke.

Dizajnové sklá na dvere

Na tvorbu dizajnových skiel sa aplikujú rôzne techniky ako ryhovanie, pieskovanie, ozdobné sklenené lišty či farebné plochy.



Náš online- dizajnér dverí

Každé Internorm vchodové dvere sú jedinečné a môžete si ich individuálne navrhnuť. S naším online dizajnérom dverí si môžete vytvoriť svoje vysnívané dvere okamžite.

Jednoducho,
individuálne,
online!

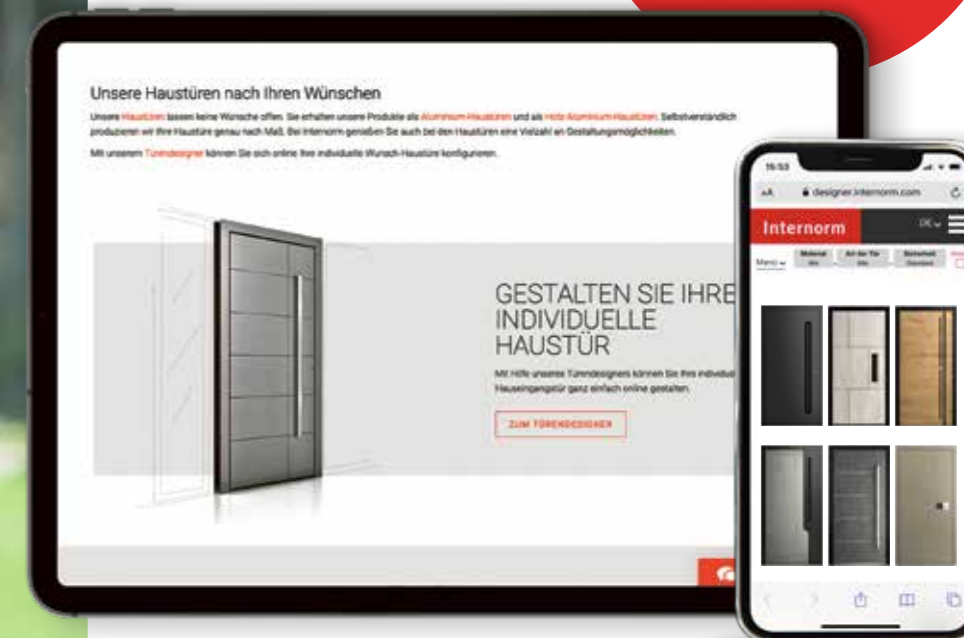

Vďaka nábytku, podlahe alebo obkladom stien v rôznych farbách či materiáloch si môžete vytvoriť svoj vlastný štýl bývania – elegantný, klasický, tradičný alebo moderný. Okná a vchodové dvere už nehrajú druhoradú úlohu v dizajne Vášho interiéru. Pretože s rôznymi povrchmi a farbami našich produktov Vám uľahčujeme vytvorenie osobného a pôsobivého prostredia na bývanie.

Náš sortiment zahŕňa hliníkové, drevo-hliníkové ako aj drevené vchodové dvere. Samozrejme ich vyrábame presne na mieru. Internorm vám ponúka rôzne možnosti dizajnu aj v prípade vchodových dverí.

Využite teda náš **online dizajnér dverí** na našej webovej stránke a vytvorte si svoje vlastné dvere, alebo si nechajte poradiť od našich **Internorm 1st window partnerov**.



Tu nájdete
Internorm – dizajnér dverí!



Vychutnajte si výhody francúzskeho balkóna.

Získajte veľkorysý pocit z priestoru aj v malých miestnostiach.

Moderná architektúra sa vyznačuje práve veľkými zaskleniami. Aj v horných poschodiach sa plánujú okná siahajúce až po podlahu a balkónové dvere. Kvôli vzhľadu a možnosti užívať si nerušene výhľad sa často vzdávame balkónov alebo terás. Rovnako aj zo stavebných dôvodov nie je v centre väčšiny miest dovolené postaviť si balkón.

Perfektné riešenie ponúka francúzsky balkón. Dvere siahajúce po podlahu pozostávajú z bezpečnostného lepeného skla. Pri nízkych parapetoch je možné, resp. nutné použitie zaoblených alebo hranatých nerezových tyčí, aby sa pri opieraní zaručila bezpečnosť. Dbajte pritom na minimálne predpísané výšky, ktoré Vám a Vaším deťom zaručia dostatočnú bezpečnosť pred vypadnutím.



Vyhotovenie s hranatou tyčou z
nehrdzavejúcej ocele

Vyhotovenie s guľatou tyčou z
nehrdzavejúcej ocele

Vyhotovenie skleneného zábradlia
lepeného vrstveným bezpečnostným
sklom (VSG) s ochranou hrán

Rekonštrukcia so zmyslom pre takt

Profesionálny hudobník dôveruje kvalitným oknám od spoločnosti Internorm



Internorm

Najlepšia zvuková izolácia pre dobré susedské vzťahy



Náš domov je pre nás miestom pohody a spája funkčnosť, dizajn a prírodu.

Markus Ecklmayr alias MAX THE SAX je už mnoho rokov vyhľadávaným saxofonistom a svojim nezameniteľným zvukom saxofónu nadchýna medzinárodné publikum. V súkromí majú rodák z Horného Rakúska a jeho manželka Michaela radšej pokojnejší život. Preto presťahovali svoje bývanie z Mníchova späť do rodného Horného Rakúska a existujúci dom zrekonštruovali presne podľa svojich predstáv.

Individuálne riešenia okien boli pri realizácii ich vysnívaného domu nevyhnutnosťou. Rozhodnutie pre biele rámy a čierne kľučky bolo veľmi premyslené a kombinácia týchto farieb pripomína klávesy klavíra. Štíhla konštrukcia rámov, skryté kovania a predovšetkým veľkoplošné zasklenia prispievajú k elegantnému vzhľadu domu a vytvárajú svetlú, príjemnú atmosféru. A hoci saxofón je veľmi hlasný nástroj, zo špeciálne zariadeného nahrávacieho štúdia sa von nedostane takmer žiadny zvuk.

Najdôležitejší poznatok tohto hudobníka z rekonštrukcie: Obnova starých budov si vyžaduje veľa času a práce a vždy sa môžu vyskytnúť nepredvídateľné problémy. O to dôležitejšie je realizovať projekt s vysoko profesionálnymi stavebnými partnermi, ktorí majú bohaté skúsenosti v oblasti rekonštrukcií.



„Moji susedia si už sťažovali, že ma nikdy nepočujú hrať.“

Tu sa dostanete k homestory.





S istotou bezpečne

Aby ste sa vo svojom vlastnom dome cítili bezpečne a príjemne, základnou požiadavkou je optimálna ochrana pred vlámaním ako aj maximálna bezpečnosť pre deti. Významný podiel na vytvorení pocitu bezpečnosti zohrávajú okná. S vyspelými Internorm technológiami chránite efektívne Vašu rodinu a sťažujete zlodejom dostať sa do domu.

Aby sa deti mohli v bezpečí a slobodne rozvíjať v rámci vlastného domova, ponúka spoločnosť Internorm celý rad bezpečnostného príslušenstva.



Poistka proti neželanému otvoreniu
Pomocou poistky proti neželanému otvoreniu sa už okno nedá otvoriť úplne, možné je iba sklápanie.



Uzamykacie kľučky
Okno sa uzamyká pomocou kľúča a nedá sa otvoriť zvonku ani zvnútra. Uzamykacie kľučky ponúkajú optimálnu bezpečnosť pre deti a dokonalú ochranu proti vlámaniu.



Vrstvené bezpečnostné sklo (VSG)
Na rozdiel od bežného okenného skla, ktoré sa pri násilnom vniknutí roztriešti, vrstvené bezpečnostné sklo sa neroztriešti. Pevná bezpečnostná fólia drží črepiny skla spolu, sklo drží pevne v ráme okna a nebezpečenstvo poranenia sa znižuje.



Bezpečnostné uzamykacie protikusy
Sériovo sú všetky Internorm okenné systémy vybavené základnou bezpečnosťou. Masívne, pekných tvarov, avšak decentné dizajnové uzamykacie protikusy v striebornej farbe uzamykajú okno spoločne s 8-hrannými hříbovými čapmi namontovanými v ráme okna (okrem KF 510 a KF 520).

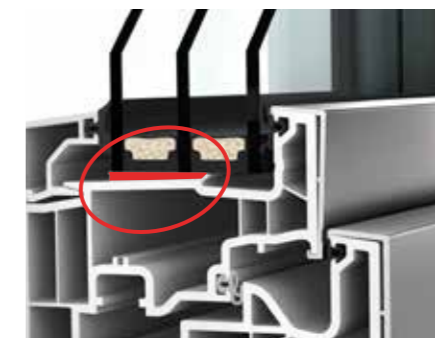

I-tec Glazing
Vďaka Internorm patentovanej technológii zasklievania vypáčenie tabule skla už nie je možné. Tabuľa skla je po celom obvode vlepovaná do rámu krídla a tým drží bezpečne a pevne. Takmer všetky Internorm systémy okien sú v štandarde vybavené touto I-tec inováciou.



Bezpečnostná kľučka
Bezpečnosť najvyššieho stupňa ponúka kľučka Secustik®-s trezorovým rastrovaním. Patentovaný blokovací mechanizmus zaručuje chráni proti posunutiu kľučky z vonkajšej strany (štandardne v prémium dizajnových oknách KF 510 a KF 520 v plaste a plast-hliníku).



I-tec Secure
Revolučná technológia uzamykania od Internorm zabezpečuje maximálnu ochranu. Pri uzamykaní okna sa klapky otvoria, pričom tlačia na všetky strany priamo do vnútra rámu. Okno viac nie je možné vypáčiť (pri KF 510 a KF 520).



Skryté kovanie
Skryté kovanie zabezpečuje, že okno nie je možné zdvihnúť zo závesu a okrem toho poskytuje decentný vzhľad a jednoduché čistenie.



Elektrický hlásič otvorenia (snímanie podľa polohy kľučky)
Snímače uzamknutia pomocou rádiového signálu alebo kábla (ako na obrázku) nenápadne a spoľahlivo hlásia, či a ktoré okná resp. dvere sú otvorené, vychýlené alebo uzamknuté.

Štandardne odolné proti vlámaniu

Samozrejme kladieme veľký význam montáži osvedčených bezpečnostných zámkov. Naše dvere odolné proti vlámaniu sú vďaka kvalitným uzamykacím systémom od renomovaného výrobcu KfV testované až do triedy odolnosti RC 3 a tak zaisťujú vynikajúcu ochranu proti vlámaniu.

Bezpečnosť v štandarde

Mechanické: MV

Internorm vchodové dvere sú už v štandarde vybavené mechanickým viacbodovým uzamykaním.

Bezpečnosť v štandarde

- Viacbodové uzamykanie = 5-násobná ochrana vďaka hlavnej závore, 2 oceľovým čapom a 2 kyvným závorám
- 3 masívne pánty dvier zabezpečujú vysokú stabilitu
- Zvýšená ochrana proti vlámaniu už so štandardnou cylindrickou vložkou (ochrana proti vŕtaniu a vyháknutiu)

Komfort v štandarde

- Západka Soft Lock zaisťuje hladký chod a jemné zastavenie a okrem toho je bezúdržbová (žiadne olejovanie)
- Trojrozmerné nastaviteľné dverné pánty umožňujú ešte cielenejšie a presnejšie nastavenie vchodových dverí – pri zavesenom krídle
- Obojstranne uzamykateľná cylindrická vložka – aj pri zasunutom kľúči z jednej strany je vždy uzamykateľná

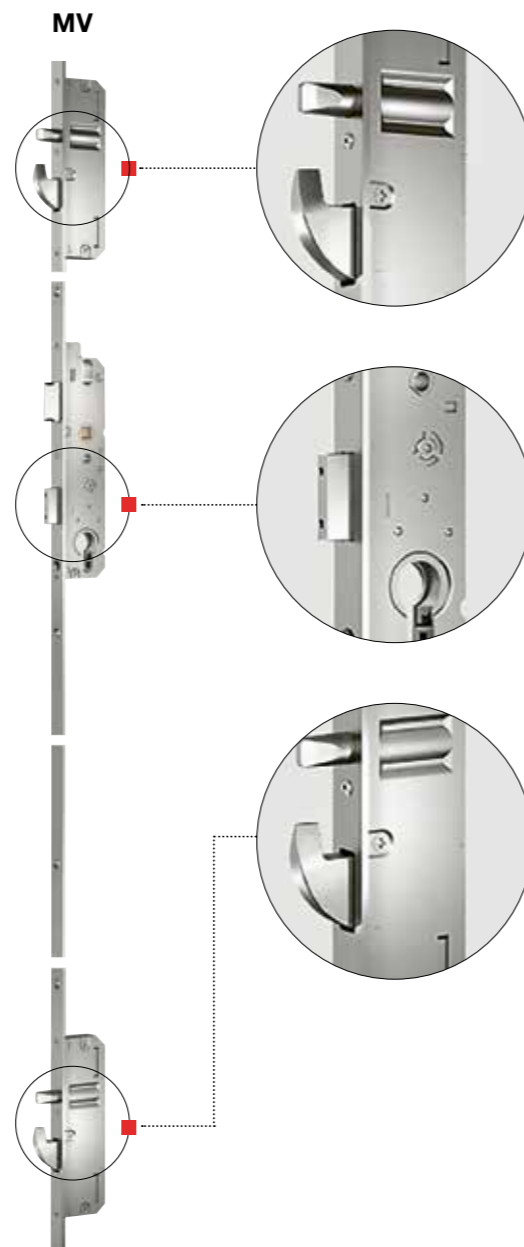

Plus pre bezpečnosť & komfort

Automatické: MVAM

Rozšírená bezpečnosť vďaka automatizovanému viacbodovému zámku s hlavnou závorou, 2 čapmi, 2 kyvnými závorami a centrálnym aktivátorom:

- Dvere sa zablokujú mechanicky automaticky – čapy, hlavná závera a kyvná závera sa vysunú silou pružiny
- Nie je potrebné ďalšie uzamykanie pomocou kľúčov, zvnútra sa dvere odblokujú stlačením kľučky. Prepínateľná detská poistka zablokuje kľučku.

Polomotorické: EE

Komfort a bezpečnosť vďaka polomotorickému viacbodovému zámku s hlavnou závorou, 2 čapmi, 2 kyvnými závorami a centrálnym aktivátorom:

- Dvere sa uzamykajú mechanicky automaticky – čapy, hlavná závera a kyvná závera sa vysunú silou pružiny
- Nie je potrebné žiadne uzamknutie, resp. odomknutie kľúčom (odblokovanie pomocou elektrického pohonu) dvere sa odomknú zvnútra stlačením kľučky. Vypínateľná detská poistka blokuje použitie kľučky. Kombinovateľné so všetkými kontrolami prístupu

Plne motorické: EVE, EVC

Prvotriedny komfort vďaka plne motorickému viacbodovému zámku s hlavnou závorou, 2 výsuvným čapom a 2 kyvným závorám:

- Dvere sa uzamykajú automaticky – výsuvné čapy, kyvné závery a hlavná závera sa vysúvajú automaticky
 - Krídlo dverí je plne pritiažené pomocou motoru
 - Nie je potrebné žiadne dodatočné uzamknutie resp. odomknutie kľúčom (Zamknutie a odomknutie pomocou elektrického pohonu); Dvere sa odomknú zvnútra buď stlačením kľučky (EVC) resp. pomocou elektrického tlačidla (EVE). Dvere sa odomknú z vonkajšej strany pomocou dodatočnej kontroly prístupu (napr. Skener od tlačku prsta atď).
- Upozornenie k EVC: Aj deti dokážu pomocou vnútornej kľučky uzamknuté dvere otvoriť a tým neúmyselne vyjsť von. V tomto prípade zvolte EVE so skrytým resp. vyššie osadeným elektrickým tlačidlom pre otvorenie.



Zabezpečte pomocou cylindrických vložiek Winkhaus Vaše okná a dvere

Získajte množstvo doplnkových komponentov, ako sú vysoko bezpečnostná cylindrická vložka, zámok dverí a mnohé iné. Ďalšie informácie môžete získať od Vášho **Internorm 1st window partnera**.



Symbolické foto

Štandardná cylindrická vložka je chránená proti vyháknutiu a vyvrtaniu oceľovými kolíkmi. Je obojstranne uzamykateľná, to znamená, že aj keď kľúč je zasunutý na jednej strane dverí, je možné ho odomknúť alebo zamknúť z druhej strany.



Vysoko bezpečnostná cylindrická vložka s trojrozmernou patentovanou ochranou proti snímaniu a odvrtaniu, ako aj ochranou proti vytiahnutiu a odtrhnutiu. Veľký, špeciálny tvar kľúča umožňuje ľahké uzamykanie a zabraňuje ohýbaniu a zlomeniu kľúča. Je obojstranne uzamykateľná. Symetrický obojstranný kľúč sa dá do vložky veľmi jednoducho vložiť.



Ku každej bezpečnostnej vložke je osobná **bezpečnostná karta**. Slúži ako dôležitý dôkaz oprávnenosti pri doobjednávaní cylindrických vložiek alebo kľúčov.

Plus v bezpečnosti pre vchodové dvere



Zámok dverí TSH slúži ako obmedzovač otvorenia. Ovláda sa zvonku cez hlavný zámok (bez cylindrickej vložky zvonku). Zvnútra sa ovláda pomocou otočného gombíka.



S **elektrickým otváračom dverí / ETOE** (normálna funkcia) je možné dvere otvoriť iba počas kontaktu (stlačené tlačidlo) žiadny trvalý kontakt.

Váš prst je váš klúč.

Už žiadne otravné hľadanie kľúčov – vďaka skeneru prsta alebo klávesnice. V Internorm sú tieto inteligentné systémy umiestnené na krídle dverí alebo plošne líčujúco integrované do krídla dverí alebo do kľučky.



Skener prsta

Integrovaný skener prstov novej generácie „ekey dLine“ bezkonkurenčne nahrádza bežné kľúče. Riadiaca jednotka je priestorovo nenáročná a bezpečne umiestnená v krídle dverí alebo v ráme zdvižno-posuvných dverí. Kľúče, karty alebo kódy už nebudú zabudnuté, stratené alebo odcudzené.

Jednoducho. Len s „Finger-Touch“ si otvoríte dvere. Svoje oprávnenia si spravujete sami – bez technikov alebo PC. Pohodlne cez aplikáciu „ekey bionyx“.

Pohodlne. Váš prst je kľúčom, a preto je vždy „po ruke“. Inteligentný softvér sa učí pri každom použití a rozpoznáva rast detských prstov či užívateľské návyky.

Bezpečne. Váš jedinečný odtlačok prsta je bezpečnejší ako kľúč, ktorý možno ukradnúť alebo stratiť. Manipulácia so systémom zvonku je nemožná. Neoprávnené zverejnenie je vylúčené.

Vďaka skeneru sú vchodové dvere „smart“. Systém je možné integrovať do domácej siete cez WLAN a umožňuje tak početné funkcie, ako napr. otváranie na diaľku alebo Push-správy pri otvorení dverí. Váš skener prstov tiež dostáva najnovšie aktualizácie a vždy spĺňa najvyššie bezpečnostné štandardy.



Pre vchodové dvere



Klávesnica

Ako možnosť otvárania prstom môžete použiť tradičnú verziu kódovej klávesnice. Klávesnica „ekey home integra key-pad“ je zabudovaná priamo do krídla dverí, viditeľný je len ultra plochý dekoračný prvok.

Otvára sa zadaním ľubovoľne voliteľného štvor- až desaťmiestneho kódu. Pomocou dotykovej obrazovky sa dá naučiť vzor, ako je známe z rôznych mobilných telefónov.

Je možné naprogramovať až 99 kódov. Každý používateľ tak môže získať svoj vlastný prístupový kód. Tým je možné napr. kód upratovacieho personálu kedykoľvek vymazať a nahradit novým.



Smartfón

Pomocou „ekey gateway“ je možné vchodové dvere jednoducho odomknúť smartfónom – klasický kľúč je tak nahradený inteligentným a perspektívnym systémom prístupu, ktorý je neviditeľne integrovaný v krídle dverí.

„Aplikácia ekey bionyx“ presvedčí svojím intuitívnym vedením používateľa, takže návod na obsluhu nie je potrebný. Chytré funkcie ako otvorenie na diaľku, push notifikácie a pripojenie hlasových asistentov, ako je Amazon Alexa budú k dispozícii s Plus Mode vďaka bezplatnej aktualizácii softvéru koncom roka 2026.



Tienenie a ochrana pred hmyzom

Kombinovateľná, integrovateľná a rozmanitá



Raffstore-vonkajšia žalúzia

Predokená vonkajšia žalúzia

Nadokenná miniroleta

Zdvojené okno

Vnútorňá žalúzia

Rolovacia sieťka proti hmyzu

Otvárací príp. pevný rám

Posuvný rám

Plissee

OPTIMA-okenica

Systémy na ochranu pred slnečným žiarením a hmyzom dopĺňajú okná do funkčnej jednotky presne podľa vašich potrieb a zvyrazňujú dizajn fasády domu.

Zdvojené okno: integrovaná slnečná a pohľadová ochrana medzi tabuľami skla – podľa výberu žalúzia, plisovaná roletka alebo dvojito plisovaná roletka Duette®, na želanie s energeticky sebestačnou tieniacou technikou (I-tec Shading).

Vnútorňá žalúzia: sa montujú priamo na krídlo okna a prekryvajú sa krytkou.

Raffstore-vonkajšia žalúzia: optimálne ovládanie a nastavenie svetla a tepla vďaka nastaviteľným lamelám, na želanie s reguláciou denného svetla RETROLux; kombinovateľné s ochranou proti hmyzu.

Predokená vonkajšia žalúzia: optimálne ovládanie a nastavenie svetla a tepla vďaka nastaviteľným lamelám, kombinovateľné s ochranou proti hmyzu.

Predokenné rolety a nadokenné minirolety: voľné alebo kompletne namontované na okne, kombinovateľné s ochranou proti hmyzu.

Ochrana proti hmyzu s rámom alebo ako rolovacia: osvedčené použitie pevného, otváracieho, posuvného rámu alebo vo forme rolovacej sieťky, kombinovateľné s tieniacou technikou.

Ochrana proti hmyzu pomocou Plissee: šetrí miesto a je ideálna na dodatočnú montáž a obzvlášť skvele použiteľná pri zdvížno-posuvných dverách.

Okenice: z hliníka, s mnohými možnosťami stvárnenia, kombinovateľné s ochranou proti hmyzu.

Technický prehľad okná

Internorm

Plast



KF 310 **KF 320** **KF 410** **KF 510** **KF 520**

Tepelná izolácia v W/(m ² K)					
Štandardné pokovenie	U _w = 0,76	U _w = 0,72	U _w = 0,71	U _w = 0,71	U _w = 0,70
Najlepšia hodnota	U _w = 0,69	U _w = 0,65	U _w = 0,62	U _w = 0,63	U _w = 0,63
Zvuková izolácia (v dB)	33 – 45	34 – 45	34 – 47	34 – 46	33 – 46
Bezpečnosť až do	RC 2	RC 2	RC 2	RC 3	RC 3
Uzamykanie	skryté	skryté	skryté	I-tec Secure	I-tec Secure
Rozmery v mm					
Stavebná hĺbka rámu	71	71	90	90	90
Pohľadová šírka rámu/kridla	107	97	113	95	85
Pohľadová šírka bez stípička (2 kridla)	119	100	133	100	96
Pohľadová šírka so stípičkom (2 kridla)	170	154	187	147	148
Vyhotovenie					
Fixné	X	X	X	X	X
Otváracie a otváracie/sklopné	X	X	X	X	X
Sklopné	X	X	X	X	X
Posuvné okno	X	X	X	X	
Uzamykateľné dvere	X	X	X	X	
Posuvné dvere	X	X	X	X	
Dvere s prahom	X	X	X	X	X
Von otváracie dvere	X		X	X	
Tesnenie					
Počet	3	3	3	3	3
Farba dorazového tesnenia zvonku	bledo šedá	bledo šedá	bledo šedá	bledo šedá	bledo šedá
Priečky					
Integrované	X	X	X	X	X
Viditeľné	X		X	X	
Dostupné v dizajnových štýloch	home soft ambiente	studio	home pure home soft ambiente	home pure	studio
Viac info na stránke	52	50	48	46	44

Plast-hliník

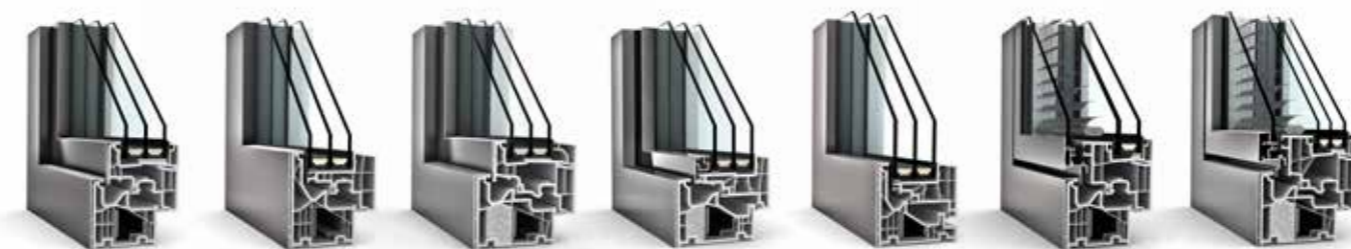

KF 310 **KF 320** **KF 410** **KF 510** **KF 520** **KV 350** **KV 440**

U _w = 0,76	U _w = 0,72	U _w = 0,71	U _w = 0,72	U _w = 0,70	U _w = 1,0	U _w = 0,77
U _w = 0,69	U _w = 0,65	U _w = 0,62	U _w = 0,64	U _w = 0,63	U _w = 0,79	U _w = 0,64
33 – 45	34 – 45	34 – 47	34 – 48	33 – 46	38 – 44	39 – 45
RC 2	RC 2	RC 2	RC 3	RC 3	RC 2	RC 2
skryté	skryté	skryté	I-tec Secure	I-tec Secure	skryté	skryté
74	74	93	93	93	74	93
107	97	113	95	85	112	118
119	100	133	100	96	130	144
170	154	187	147	148	181	198
X	X	X	X	X		
X	X	X	X	X	X	X
X	X	X	X	X	X	X
X	X	X	X		X	
X	X	X	X	X	X	X
X		X	X		X	
3	3	3	3	3	3	3
bledo šedá/čierna	bledo šedá/čierna	bledo šedá/čierna	bledo šedá/čierna	bledo šedá/čierna	bledo šedá/čierna	bledo šedá/čierna
X	X	X	X	X	X	X
X		X	X		X	X
home pure home soft ambiente	studio	studio home pure home soft ambiente	home pure	studio	home pure ambiente	home pure home soft ambiente
52	50	48	46	44	69	68

Drevo-hliník



HF 410 **HF 510** **HF 520** **HV 450**

U _w = 0,71	U _w = 0,72	U _w = 0,78	U _w = 0,97
U _w = 0,64	U _w = 0,65	U _w = 0,71	U _w = 0,62
33 – 46	35 – 47	35 – 47	39 – 47
RC 2	RC 2	RC 2	RC 2
skryté	skryté	skryté	skryté
85	85	90	85
108	99	101	108
124	106	109	124
173	156	181	173
X	X	X	
X	X	X	X
X	X	X	X
X	X		
X	X	X	
X	X		X
X		X	
3	3	3	3
čierna	čierna	čierna	čierna
X	X	X	X
X	X		X
studio home pure home soft ambiente	home pure	studio	home pure home soft ambiente
60	58	56	68

Zdvížnoperovné dvere & pevné zasklenia



KS 430 **HS 330** **HX 300**

Tepelná izolácia v W/(m ² K)			
Štandardné pokovenie	U _w = 0,68	U _w = 0,73	U _w = 0,74
Najlepšia hodnota	U _w = 0,64	U _w = 0,73	U _w = 0,74
Zvuková izolácia (v dB)	33 – 43	32 – 40	34 – 47
Bezpečnosť až do	RC 2	RC 2	–
Uzamykanie	–	–	–
Rozmery v mm			
Stavebná hĺbka rámu	200/203	209	100
Pohľadová šírka rámu/kridla	169	178	–
Pohľadová šírka bez stípička (2 kridla)	173	222	–
Pohľadová šírka so stípičkom (2 kridla)	–	–	–
Výhotovenie			
Fixné		X	X
Otváracie a otváracie/sklpné			X
Sklpné			X
Posuvné okná			
Uzamykateľné dvere	X	X	X
Posuvné dvere			
Dvere s prahom	X	X	X
Von otváracie dvere			
Tesnenie			
Farba dorazového tesnenia zvonku	bledo šedá/čierna	čierna	
Priečky			
Integrované	X	X	
Viditeľné	X		
Viac info na strane	74	75	76

Technický prehľad dvere



AT 540



AT 535

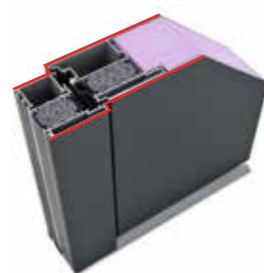

AT 500



HT 410



HT 400



HT 310



Materiál	hliník	hliník	hliník	drevo-hliník	drevo-hliník	drevo
Dizajn	zvnútra a zvonku plošne lícujujúci	zvnútra a zvonku hranatý	zvnútra a zvonku profilovaný	zvnútra a zvonku plošne lícujujúci	zvnútra a zvonku hranatý	zvnútra a zvonku hranatý
Tepelná izolácia v W/(m ² K)	U _b až do 0,75	U _b až do 0,87	U _b až do 0,87	U _b až do 0,55	U _b až do 0,67	U _b až do 0,82
Zvuková izolácia v dB	až do 35	až do 34	až do 40	až do 34	až do 34	až do 34
Bezpečnosť	až do RC 2	až do RC 2	až do RC 3	až do RC 2	až do RC 2	–
Uzamykanie	viacbodové uzamykanie	viacbodové uzamykanie	viacbodové uzamykanie	viacbodové uzamykanie	viacbodové uzamykanie	viacbodové uzamykanie
Stavebná hĺbka profilu v mm	93	93	93	121	85	64
Úrovne tesnenia	3	3	3	3	3	2
Prah	Prah s prerušeným tepelným mostom	Prah s prerušeným tepelným mostom	Prah s prerušeným tepelným mostom	Prah s prerušeným tepelným mostom	Prah s prerušeným tepelným mostom	GFK
Izolácia	3-komorový profil rámu jadro z izolačnej peny	3-komorový profil rámu jadro z izolačnej peny	3-komorový profil rámu jadro z izolačnej peny	Izolácia termopenou	Izolácia termopenou	drevovláknitá

Národné a medzinárodné certifikáty potvrdzujú vysokú kvalitu našich produktov.

Naše know-how Vám dáva istotu, že za Vaše peniaze dostanete najlepšie služby. Najmodernejšie výrobné zariadenia a najprísnejšie kontroly kvality Vám zabezpečujú kvalitu, ktorá stanovuje smer určujúce normy v celej Európe. Dokazuje to aj značka kvality nezávislého skúšobného inštitútu v celej Európe.



Rakúsky štátny znak



Austria-Gütezeichen
(Rakúsko-značka kvality)



TÜV ISO 9001



TÜV ISO 14001



RAL-Gütezeichen (RAL-značka kvality)



Technische Universität Graz
(Technická univerzita Graz)



Minergie®-Zertifikat



Österreichische Gesellschaft für
Umweltsimulation
(Rakúska spoločnosť pre
simuláciu životného prostredia)



Zertifikat für Produkte aus
nachhaltiger Waldbewirtschaftung
(Certifikát pre produkty z trvalo
udržateľných obhospodarovaných lesov)



QUALITÄTS
FENSTER
MADE IN AUSTRIA



Energy Globe
(Projekt Schiesthaus)



VinylPlus-Zertifikat

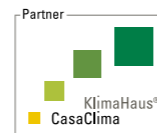

KlimaHaus-Zertifikat



GERMAN
DESIGN
AWARD
WINNER
2025



GERMAN
INNO
VATION
AWARD 20
WINNER



ENERGIE
GENIE
2025



reddot winner 2023

IMPRESSUM

Vydavateľ: Internorm International GmbH, Ganglgutstraße 131, A-4050 Traun

Fotos: Studio Hoflehner, A-4600 Wels | studio46, A-4863 Seewalchen am Attersee | EOS Werbefotografie, A-4020 Linz

Bernhard Hörtnagl, A-6020 Innsbruck | Internorm International GmbH, A-4050 Traun

Koncept a stvárnenie: Internorm International GmbH, A-4050 Traun

Tlač: Tlačiareň GUPRESS, Hattalova 10, 83103 Bratislava

Technické zmeny, chyby tlače a sadzby sú vyhradené.

Internorm International GmbH je licenčným partnerom-ARA: Naše licenčné číslo znie 4477.

OBCHODNÁ POBOČKA

Internorm s.r.o.

SK – 821 04 Bratislava · Galvaniho 15B

Tel.: +421 2 43 63 27 82

E-Mail: office@internorm-okna.sk

